

LAVAMAT W 1250 ELECTRONIC

Vaskemaskine

Brugsanvisning



Kære kunde!

læs denne brugsvejledning grundigt.

Vær særlig opmærksom på afsnittet "Sikkerhed" på de første sider. Gem denne brugsvejledning, så du kan slå op i den igen senere. Sørg for, at den følger med apparatet, hvis det overdrages til andre.



Vha. en advarselstrekant og/eller vha. signaler (**Advarsel!**, **Forsigtig!**, **Obs!**) gives der henvisninger, som er vigtige for din sikkerhed eller for apparatets funktionsdygtighed. Disse skal overholdes.

 1. Dette tegn fører dig trin for trin gennem betjeningen af apparatet.

2. ...



Efter dette symbol får du supplerende informationer til betjeningen og den praktiske anvendelse af maskinen.



Gode råd og henvisninger vedr. økonomisk og miljørigtig brug af apparatet er markeret med et trekløver.

For eventuelt forekommende fejl indeholder brugerinformationen henvisninger, så du selv kan rette disse, se afsnit "Hvad skal man gøre, hvis...".

Trykt på miljøvenligt fremstillet papir.

Den, der tænker økologisk, handler økologisk ...

Indhold

Brugsanvisning	6
Sikkerhed	6
Bortskaffelse	8
Miljøtips	8
Beskrivelse af apparatet	9
Set forfra	9
Skuffe til vaske- og plejemiddel	9
Betjeningspanel	10
Programvælger	10
Knapper til ekstraprogrammer	12
Energi-/vandforbrug og varighed	13
Inden første vask	13
Forberedelse af vask	14
Sortering og forberedelse af vask	14
Tøjtyper og plejesymboler	15
Vaske- og skyllemiddel	16
Valg af vaske- og skyllemiddel?	16
Dosering af vaske- og skyllemiddel?	16
Vandafkalker	16
Gennemførelse af et vaskeprogram	17
Kort vejledning	17
Åbning og lukning af låge	18
Læg vasketøj i maskinen	18
Tilsætning af vaske-/plejemiddel	19
Indstilling af vaskeprogram	20
Ændring af omdrejningstal/valg af skyllestop	21
Start af vaskeprogram	21
Vaskeprogrammets forløb	22
Ændring af vaskeprogram	22
Vaskeprogram slut/Udtagning af tøj	23

Programtabeller	24
Vask	24
Særskilt skylning	25
Særskilt centrifugering	25
Rengøring og vedligeholdelse	26
Betjeningspanel	26
Sæbeskuffe	26
Vasketromle	27
Låge	27
Hvad skal man gøre, hvis	28
Afhjælpning af fejl	28
Hvis vaskeresultatet ikke er tilfredsstillende	32
Gennemførelse af nødtømning	33
Ekstraskyl (👑+ / SKYLNING+)	34
Børnesikring	35
Opstillings- og tilslutningsanvisninger	36
Tekniske data	36
Mål	36
Sikkerhedshenvisninger for installation	37
Opstilling af maskinen	38
Transport af maskinen	38
Fjern transportsikringen	38
Forberedelse af opstillingsstedet	40
Opstilling på en betonsokkel	40
Opstilling på ujævne gulve	40
Udjævning af ujævnheder i gulvet	41

Elektrisk tilslutning	42
Vandtilførsel	42
Tilladt vandtryk	42
Vandtilførsel	43
Vandafløb	44
Transporthøjder over 1 m	44
Garantibetingelser	45
Stikordsregister	46
Service og reservedele	47

Brugsanvisning



Sikkerhed

Sikkerheden for elektriske apparater fra AEG lever op til de gældende tekniske regler og lov om sikkerhed for elektriske apparater. Alligevel gør vi som producent opmærksom på de efterfølgende sikkerhedshenvisninger.

Før ibrugtagning første gang

- Vær opmærksom på "**Opstillings- og tilslutningshenvisning**" senere i denne brugsvejledning.
- Ved levering om vinteren ved frostgrader: Vaskemaskinen skal opbevares ved stuetemperatur i 24 timer inden idrifttagning.

Anvendelse i overensstemmelse med formålet

- Vaskemaskinen er kun beregnet til normal tøjvask i private husholdninger. Anvendes apparatet til andre formål eller betjenes den forkert, overtager producenten intet ansvar for eventuelle skader.
- Ændringer eller ombygninger af vaskemaskinen er af sikkerhedsmæssige årsager ikke tilladt.
- Anvend kun vaskemiddel, som er beregnet til vaskemaskiner. Overhold henvisningerne fra vaskemiddelproducenten.
- Vasketøjet må ikke indeholde brændbare opløsningsmidler. Dette skal også overholdes ved vask af præpareret vasketøj.
- Vaskemaskinen må ikke anvendes til kemisk rensning.
- Farve-/blegemidler må kun anvendes i vaskemaskinen, hvis producenten af disse produkter anbefaler dette. Vi overtager intet ansvar for eventuelle skader.
- Anvend kun vand fra vandledningen. Anvend kun regn- eller produktionsvand, hvis det sker i overensstemmelse medkravene iht. DIN 1986 og DIN 1988.
- Frostskader dækkes ikke af garantien! Hvis vaskemaskinen er placeret i et rum, der er udsat for frost, skal der ved risiko for frost foretages en nødtømning (se afsnittet "Nødtømning af vaskemaskinen").

Børn og sikkerhed

- Emballage og lignende (f.eks. folie, styropor) kan være farligt for børn. Fare for kvælning! Hold børn væk fra emballage og lign.
- Børn genkender ofte ikke farerne ved leg med elektriske apparater. Sørg derfor for, at børnene er under opsyn, når maskinen er i drift, og lad dem ikke lege med vaskemaskiner - der er risiko for, at de låse sig selv inde.
- Hold øje med, at hverken børn eller dyr kravler ind i vaskemaskinens tromle.
- Ved bortskaffelse af vaskemaskiner: Træk netstikket ud, ødelæg dør-låsen, klip el-kablet af og fjern stik og øvrige ledninger. Derved sikres det, at legende børn ikke bliver spærret inde og ikke kommer i livsfare.

Almen sikkerhed

- Reparationer af vaskemaskiner må kun udføres af faguddannede elektroteknikere. Ved reparationer udført af ikke faguddannede personer kan der opstå stor fare. I tilfælde af reparation, kontakt vores kundeservice eller faghandleren.
- Tag ikke vaskemaskinen i brug, hvis netkablet er beskadiget eller hvis betjeningspanelet, arbejdspladen eller soklen er beskadiget på en sådan vis, at der er direkte adgang til vaskemaskinens indre.
- Sluk for vaskemaskinen inden rengøring, vedligeholdelse og servicearbejde. Træk desuden netstikket ud af stikdåsen eller - ved fast tilslutning - slå LS-kontakten i sikringskassen fra eller skru skruesikringen helt ud.
- Tag stikket ud af kontakten og luk for hanen, når maskinen ikke bruges.
- Træk aldrig netstikket ud af stikkontakten ved at trække i kablet, men ved at trække i stikket.
- Anvend ikke multistik, koblinger og forlængerledninger. **Brandfare ved overophedning!**
- Sprøjt ikke vand på vaskemaskinen med en vandslange. Risiko for elektrisk stød!
- Ved vaskeprogrammer med høje temperaturer bliver glasset i lågen varmt. Rør ikke ved det!
- Lad sæbevandet afkøle inden nødtømning af vaskemaskinen eller inden rengøring af pumpen.
- Smådyr kan finde på at bide på strømledninger og vandledninger. Risiko for elektrisk stød og vandskader! Hold smådyr væk fra vaskemaskiner.



Bortskaffelse

Bortskaffelse af emballagematerialet!

Bortskaf vaskemaskinens emballage på en miljørigtig måde. Alle emballagematerialer er miljøvenlige og kan genbruges.

- Kunststofdele er markeret med internationalt godkendte forkortelser:
 - >PE< for polyethylen, f.eks. emballeringsfolier
 - >PS< for polystyrol, f.eks. polsterdele (altid Freon-fri)
 - >POM< for polyoxymethylen, f.eks. kunststofklips
- Kartondele er fremstillet af genbrugspapir og bør kastes i en genbrugscontainer.

Det ældre udtjente apparat bør kasseres miljøvenligt!

Når maskinen engang tages endeligt ud af drift, skal den bringes til den nærmeste genbrugsstation eller til faghandlen.



Miljøtips

- Ved vasketøj, der ikke er stærkt snavset, er det ikke nødvendigt med forvask. Sådan sparer du vaskemiddel, vand og tid (og skåner miljøet!).
- Vaskemaskinen arbejder økonomisk, hvis angivelserne for påfyldning overholdes.
- Anvend kun halvdelen eller 2/3 af den anbefalede vaskemiddel-mængde ved mindre mængder.
- Ved passende forbehandling kan der fjernes små og store pletter. Så kan du derpå vaske ved en lavere temperatur.
- Vask let til normalt snavset kogevaske på energispareprogrammet.
- Ofte er det ikke nødvendigt med skyllemiddel. Prøv det selv! Hvis du bruger tørretumbler, bliver vasketøjet også blødt og dejligt uden skyllemiddel.
- Ved medium til høj vandhårdhed (fra hårdhedsgrad II, se "Vaske- og skyllemiddel") skal du anvende afkalker. Vaskemidlet kan så altid bruges til hårdhedsgrad I (= blød).

Beskrivelse af apparatet

Set forfra

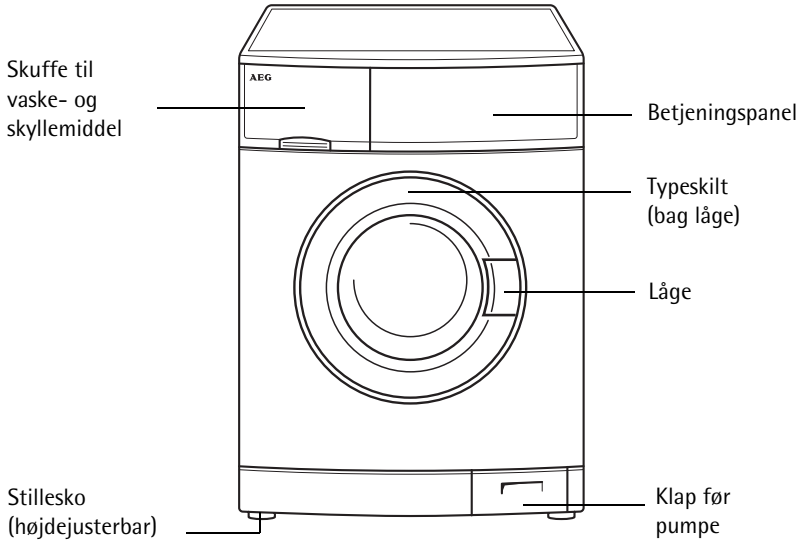

Skuffe til vaske- og plejemiddel

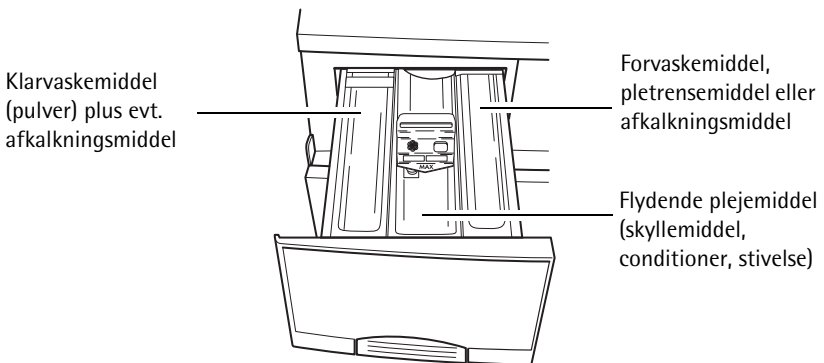

Betjeningspanel

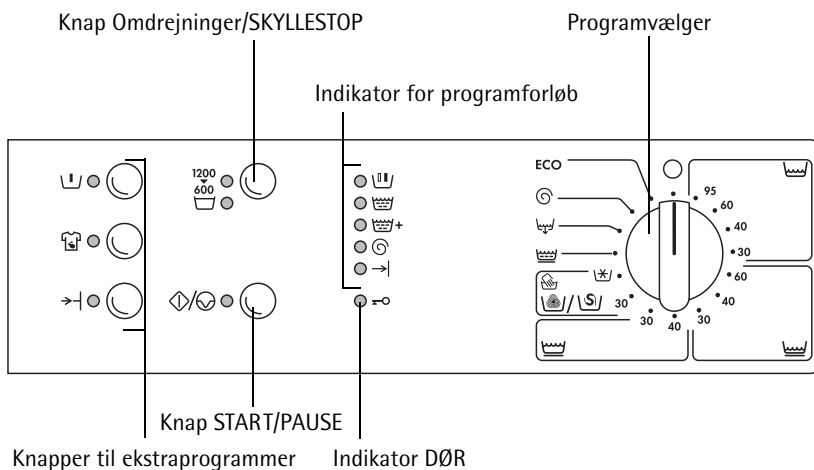

Programvælger

Programvælgeren bestemmer vaskeprogrammets sammensætning (f.eks. vandstand, tromlebrevægelse, antal skyl, antal omdrejninger ved centrifugering), alt efter tøjets art, samt vasketemperatur.

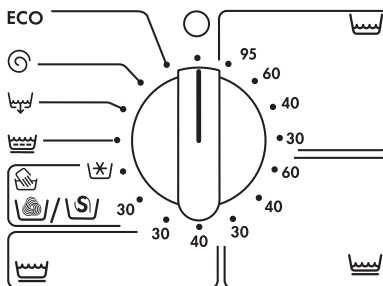

○ (SLUK)

- Slukker for vaskemaskinen. I alle andre stillinger er den tændt.
- Nulstiller forkert valgte programindstillinger. Maskinen er atter klar til indstilling.

👑 (KOGE-/KULØRT VASK)

Klarvaskeprogram til koge-/kulørtvask (bomuld/hør) ved 30 °C til 95 °C.



👑 (STRYGELET)

Klarvaskeprogram til strygelette stoffer (af blandingsfibre) ved 30 °C til 60 °C.

 (FINVASK)

Klarvaskeprogram til finvask ved 30 °C eller 40 °C.

 (ULD)/ (SILKE)  (Håndvask)

Klarvaskeprogram (//koldt eller 30 °C) til uld, der tåler maskinvask, samt til uldstoffer og silke med plejesymbolet  (Håndvask).

 (SKÅNESKYL)

Særskilt skånsom skylning, f. eks. til skylning af håndvaskede stoffer (3 gange skyl, flydende plejemiddel fra sæbeskuffe  skylles ind, centrifugering).

 (PUMPE)

Aftømning af vand efter skyllestop (uden centrifugering).



 (Skyllestop) betyder: Vasketøjet bliver liggende i sidste hold skyllevand uden at blive centrifugeret.

 (CENTRIFUGERING)

Aftømning af vand efter skyllestop og centrifugering, eller separat centrifugering af håndvasket koge-/kulørt vask.

ECO (ENERGISPARE)

Ekstra energi- og vandbesparende vaskeprogram ved ca. 60 °C til let til normalt snavset koge-/kulørt vask (bomuld/hør), forlænget vasketid (kan ikke kombineres med /KORT).



Knapper til ekstraprogrammer

Knapperne til ekstraprogrammer bruges til at afpasse vaskeprogrammet efter, hvor snavset tøjet er. Til normalt snavset tøj er ekstraprogrammer ikke nødvendige.

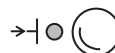
Alt efter programmet kan forskellige funktioner kombineres indbyrdes.



(FORVASK)

Varm forvask inden det efterfølgende automatiske klarvaskeprogram; med mellemcentrifugering ved  (KOGE-/KULØRT VASK) og  (STRYGELET), uden mellemcentrifugering ved  (FINVASK).



(PLETTET TØJ)

Til behandling af meget snavset eller plettet tøj. Pletrensemidlet tilsættes på det tidspunkt under programforløbet, hvor det virker bedst. Kan kun indstilles ved vasketemperatur fra 40 °C og derover, da pletfjernere først begynder at virke ved højere temperaturer.

(KORT)







Forkortet vaskeprogram til let snavset tøj.



Ved indstillingen  (ULD)/ (SILKE)  (Håndvask) kan ekstraprogrammerne ikke vælges. (De knapper du eventuelt har trykket på virker ikke).

Energi-/vandforbrug og varighed



Tallene for udvalgte programmer i tabellen er resultatet af afprøvning under standardiserede betingelser. Til husholdningsbrug giver de dog et nyttig fingerpeg.

Programvælger/Temperatur	Påfyldningsmængde i kg	Vand i liter	Energiforbrug i kWt	Varighed i minutter
 (KOGE-/KULØRT VASK) 95	5	56	1,90	130
ECO (ENERGISPARE) 60 ¹⁾	5	54	0,94	125
 (KOGE-/KULØRT VASK) 40	5	52	0,55	112
 (STRYGELET) 40	2,5	56	0,45	76
 (FINVASK) 30	2,5	58	0,35	64
 (ULD)/  (SILKE)  (Håndvask) 30	2	52	0,35	52

1) **Tip:** Programindstilling ved afprøvning i h.t. EN 60 456.

Det faktiske forbrug afviger fra de angivne værdier, alt efter vandtryk og -hårdhed, indløbstemperatur, rumtemperatur, tøjtype og -mængde, det anvendte vaskemiddel, svingninger i netspænding og de valgte ekstrafunktioner.

Inden første vask

-  **1.** Træk sæbeskuffen et stykke ud.
- 2.** Hæld ca. 1 liter vand ind i vaskemaskinen gennem sæbeskuffen. Ved næste programstart lukkes sæbebeholderen igen og ØKO-slusen fungerer korrekt.
- 3.** Gennemfør en vask uden vasketøj (/KOGEVASK 95, med halv vaskemiddelmængde). Derved renses tromlen og sæbebeholder for eventuelle rester fra produktionen.

Forberedelse af vask

Sortering og forberedelse af vask

- Sortering iht. vaskeanvisning og art (se "Vaskeart og vaskeanvisninger").
- Tøm lommerne.
- Fjern metaldele (hæfteklammere, sikkerhedsnåle osv.).
- For at forhindre at vasketøjet beskadiges og vikler sig sammen:
Luk lynlåse, knap dyne- og pudebetræk, bind løse bånd fra f.eks. forklæder.
- Vend tøj med dobbetsidet stof (sovepose, anorak osv.).
- Ved behandlede, farvede tekstiler som f.eks. uld og tekstiler med dekoration: Vend vrangsidens ud.
- Små og følsomme beklædningsgenstande (babysokker, strømpebukser, BH osv.) vaskes i en vaskepose, en pude med lynlås eller i store strømper.
- Gardiner skal behandles med stor forsigtighed. Metalringe eller kantede kunstofringe fjernes eller bindes ind i et net eller en pose. Vi påtager os intet ansvar for skader.
- Farvet og hvidt vasketøj må ikke blandes i vask. Hvidt vasketøj misfarves eller bliver gråt.
- Nyt farvet tøj har ofte farveoverskud. Vask derfor nyt tøj separat første gang.
- Bland små og store dele vasketøj! Dermed forbedres vaskevirkningen og vasketøjet fordeles bedre ved centrifugering.
- Løsn tøj, inden det fyldes i vaskemaskinen.
- Fyld tøj i tromlen ufoldet.
- Overhold vaskeanvisningerne "separat vask" og "vaskes separat flere gange"!

Tøjtyper og plejesymboler

Plejesymbolerne gør det lettere at vælge det rigtige vaskeprogram. Tøjet bør sorteres efter type og plejesymbol. Tallene ved de enkelte plejesymboler angiver altid højeste temperatur.

Kogevask

Tekstiler af bomuld og hør med dette plejesymbol er ikke sarte med hensyn til mekanisk påvirkning og høje temperaturer. Til denne type stoffer er programmet  (KOGE-/KULØRT VASK) velegnet.

Kulørt vask

Stoffer af bomuld og hør med dette plejesymbol er ikke sarte mht. mekanisk påvirkning. Til denne type stoffer er programmet  (KOGE-/KULØRT VASK) velegnet.



Strygelet tøj

Stoffer som strygebehandlet bomuld, bomuld med syntetiske fibre, viskose og syntetiske stoffer med dette plejesymbol kræver en mere nænsom mekanisk behandling. Til denne type stof er programmet  (STRYGELET) velegnet.

Finvask

Stoffer med belægning, mikrofibre, viskose, syntetiske stoffer og gardiner med dette plejesymbol kræver særlig nænsom behandling. Til denne type tøj er programmet  (FINVASK) velegnet.

Uld/silke og særlig sarte stoffer

Stoffer som uld, uldblandinger og silke med dette plejesymbol er særlig sarte med hensyn til mekanisk påvirkning. Til denne type stoffer er programmet  (ULD)/ (SILKE)  (Håndvask) velegnet.

Bemærk! Stoffer med plejesymbolet  (Ingen vask!) må ikke vaskes i vaskemaskinen!

Vaske- og skyllemiddel

Valg af vaske- og skyllemiddel?

Anvend kun vaske- og skyllemiddel, som er beregnet til vaskemaskiner. Overhold altid producentens henvisninger.

Dosering af vaske- og skyllemiddel?

Doseringen af det anvendte middel afhænger:

- af hvor snavset vasketøjet er
- af ledningsvandets hårdhedsgrad
- af påfyldningsmængden



Hvis vaskemiddelproducenten ikke har opgivet doseringer for vask af mindre mængder, anvendes ved en halv fyldt maskine en tredjedel mindre, ved helt små mængder kun halvdelen af den mængde vaskemiddel, der anbefales til en fuld maskine.

Overhold anvendelses- og doseringsangivelserne fra vaske- og skyllemiddelproducenten.

Vandafkalker

Ved medium til høj hårdhedsgrad (fra hårdhedsgrad II) bør der anvendes vandafkalker. Overhold producentens henvisninger! Vaskemidlet skal da altid doseres iht. hårdhedsgrad I (= blødt). Oplysninger om hårdhedsgraden for dit geografiske område kan indhentes hos vandværket.



Da afkalkeren tilføjes før vaskemidlet (forafkalkning), er det nok med 80 % af den mængde, der er opgivet på emballagen.



Oplysninger om hårdhedsgrad

Hårdhedsgrader	Hårdhedsgrader i °dH (grad = 1 hårdhedsgrad)	Vandhårdhed i mmol/l (millimol pr. liter)
I - blødt	0 - 7	til 1,3
II - mellemhårdt	7 - 14	1,3 - 2,5
III - hårdt	14 - 21	2,5 - 3,8
IV - meget hårdt	over 21	over 3,8

Gennemførelse af et vaskeprogram



Kort vejledning

Et vaskeprogram omfatter disse trin:

1. Åbn lågen, læg vasketøjet i.
2. Luk lågen.
3. Tilsæt vaske-/plejemiddel.
4. Indstil det ønskede vaskeprogram:
 - Indstil program og temperatur med programvælgeren
 - Indstil evt. ekstraprogram(mer)
5. Ændr eventuelt omdrejningstal/vælg  (SKYLLESTOP).
6. Start vaskeprogrammet på knappen / (START/PAUSE).

Når vaskeprogrammet er afsluttet:



Bemærk! Hvis vaskeprogrammet sluttede med skyllestop: Gennemfør  (PUMPE) eller  (CENTRIFUGERING), inden lågen åbnes.

7. Åbn lågen og tag tøjet ud.
Lågen kan åbnes, når indikatoren  (DØR) er slukket og indikatoren  (SLUT) lyser.
8. Sluk for vaskemaskinen: Sæt programvælgeren på  (SLUK).



Åbning og lukning af låge

 Åbning: Træk i lågens håndtag.



 Lukning: Tryk lågen fast til.

Indikatorerne  (DØR) og  (START/PAUSE) viser, om lågen kan åbnes, når der er tændt for maskinen:





Indikatoren  (DØR)	Indikatoren  (START/PAUSE)	Kan låge åbnes?
blinker	blinker	ja, efter cirka 2 minutter
lyser	lyser	nej ¹⁾
slukket	blinker	ja

1) Lågen er låst på grund af høj vandstand eller høj temperatur.

 Når indikatoren  (SLUT) blinker 4 gange, og et tonesignal lyder 4 gange, har du forsøgt at starte et vaskeprogram, uden at lågen var rigtig lukket. I så fald: Tryk lågen helt til og start vaskeprogrammet endnu en gang.

Læg vasketøj i maskinen

 For max. vaskemængder se "Programtabeller".
For henvisninger om korrekt forberedelse af vasketøj se "Sortering og forberedelse af vasketøj".

-  1. Sorter og forbered vasketøjet efter art.
2. Åbning af låge: træk i håndtaget på lågen.
3. Fyld vasketøj i.

Obs! Når lågen lukkes, må der ikke sidde vasketøj i klemme! Tøj og maskine kan tage skade!
4. Luk lågen fast i.

Tilsætning af vaske-/plejemiddel



Råd om vaske- og plejemidler, se afsnittet „Vaske- og skyllemiddel“.



1. Åbn sæbeskuffen: Tag fat nederst i klappen på skuffen (1) og træk skuffen ud, til den ikke kan komme længere (2).

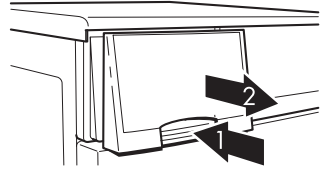

2. Påfyldning af vaske-/plejemiddel.

Rum til klarvaskemiddel (pulver)

(Hvis du bruger blødgøringsmiddel og har brug for højre rum til forvaskemiddel/pletfjerner, hælder du blødgøringsmidlet ned til klarvaskemidlet i venstre rum).



Rum til flydende plejemiddel (f.eks. skyllemiddel)

(skyllemiddel, conditioner, stivelse)

Bemærk! Fyld højst rummet op til MAX-mærket. Tyktflydende middel kan eventuelt spædes op til MAX-mærket, og stivelsespulver kan opløses.

Tip: En lille smule resterende vand i rummet til flydende plejemiddel er normalt og påvirker ikke resultatet af skyllingen.

Rum til forvaskemiddel/pletrensningemiddel

(kun til ekstraprogrammerne  / FORVASK eller  / PLETTET TØJ) eller til blødgøringsmiddel

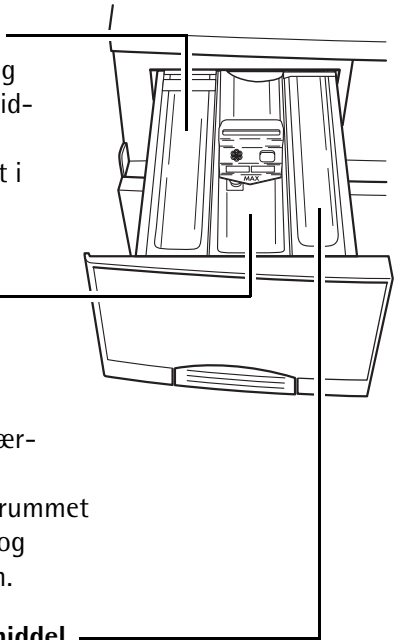

3. Skyd skuffen helt ind.



Når der bruges flydende vaskemidler/-tabletter:

Det flydende vaskemiddel eller tabletterne tilsættes med det doseringsbæger, der fulgte med produktet. Overhold vejledningen på produktets emballage.

Indstilling af vaskeprogram

i Vedrørende egnet program, korrekt temperatur og mulige ekstraprogrammer til de enkelte typer vasketøj: Se "Programtabeller".



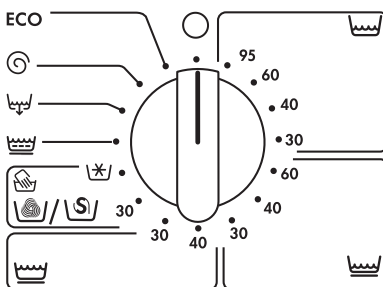

1. Sæt programvælgeren på det ønskede vaskeprogram med den ønskede temperatur.

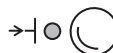









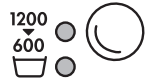

2. Vælg eventuelt ekstraprogram(mer):
 Symbolet for det valgte ekstraprogram lyser.
 – Vælg om ved at trykke på en anden knap.
 – Fravælg ved atter at trykke på knappen.



Ændring af omdrejningstal/valg af skyllestop



 Eventuelt ændring af omdrejningstal for slutcentrifugering eller valg af  (SKYLLESTOP): Tryk på knappen Omdrejninger/ (SKYLLESTOP), til indikatoren for det ønskede antal omdrejninger (eller for /SKYLLESTOP) lyser.









- Når symbolet  lyser, sker slutcentrifugeringen ved 600 omdrejninger i minuttet i programmerne  (KOG-/KULØRT VASK) og ECO (ENERGISPARE), og i de andre programmer ved 450 omdrejninger i minuttet.
- Når symbolet  lyser, bliver tøjet liggende i sidste hold skyllevand, når programmet er afsluttet. Det bliver ikke centrifugeret.
- Når ingen indikator lyser, tilpasses slutcentrifugeringen automatisk efter det pågældende vaskeprogram.
 -  (KOG-/KULØRT VASK) 1200 omdrejninger i minuttet
 - **ECO** (ENERGISPARE) 1200 omdrejninger i minuttet
 -  (STRYGELET) 1000 omdrejninger i minuttet
 -  (FINVASK) 1000 omdrejninger i minuttet
 -  (ULD)/ (SILKE) 1000 omdrejninger i minuttet
 -  (Håndvask)

 Tromlens omdrejningstal ved mellemcentrifugering afhænger af det valgte program og kan ikke ændres.

Start af vaskeprogram

-  1. Se efter, at der er åbnet for hanen.
2. Start af vaskeprogram: Tryk på knap / (START/PAUSE). Vaskeprogrammet startes.



 Lågen er ikke rigtigt lukket, hvis symbolet  (SLUT) blinker 4 gange, og der samtidig lyder et tonesignal 4 gange, når der trykkes på knap / (START/PAUSE). I så fald: Tryk lågen helt i og tryk atter på knap / (START/PAUSE).

Vaskeprogrammets forløb

Indikator for programforløb

Inden starten bliver de programtrin, der bliver gennemført, vist på displayet for programforløb. Under vaskeprogrammet vises det aktuelle programtrin.



Ændring af vaskeprogram

Ændring eller afbrydelse af program

1. Tryk på knap (START/PAUSE).
2. Sæt programvælgeren på (SLUK). Vaskeprogrammet er afbrudt.
3. Indstil eventuelt et nyt vaskeprogram. Ellers drejes programvælgeren hen til (PUMPE) eller (CENTRIFUGERING), og der trykkes på knap (START/PAUSE). (Vandet bliver pumpet ud, eller tøjet bliver centrifugeret)

i Med knap (START/PAUSE) kan du når som helst afbryde et vaskeprogram og starte det igen ved atter at trykke på knappen. Ændring af vaskeprogrammet er kun mulig, når programvælgeren først drejes hen på (SLUK).

Valg af ekstraprogrammer

Ekstraprogrammerne (KORT) eller (PLETTET TØJ) kan også vælges til efter at et program er startet.

1. Tryk på knap (START/PAUSE).
2. Tryk på (KORT) eller (PLETTET TØJ).
3. Tryk atter på (START/PAUSE). Vaskeprogrammet fortsættes.

Ændring af omdrejningstal





Under vaskeprogrammet kan man stadig ændre omdrejningstal eller vælge (SKYLLESTOP).

1. Tryk på knap (START/PAUSE).
2. Brug knappen Omdrejninger/ (SKYLLESTOP) til at ændre omdrejningstallet.
3. Tryk atter på (START/PAUSE). Vaskeprogrammet fortsættes.

Vaskeprogram slut/Udtagning af tøj

Når et vaskeprogram er afsluttet, lyser →| (SLUT) på indikatoren for programforløb.

Hvis der er valgt  (SKYLLESTOP), lyser indikatorerne ≠∅ (DØR) og →| (SLUT).

-  **1.** Efter et skyllestop skal vandet først tømmes af maskinen:
- Sæt enten programvælgeren på ○ (SLUK) og derefter på  (PUMPE), og tryk på knappen  (START/PAUSE) (vandet pumpes ud uden centrifugering), eller
 - sæt programvælgeren på ○ (SLUK) og derefter på  (CENTRIFUGERING), og tryk på knappen  (START/PAUSE) (vandet pumpes ud, og tøjet centrifugeres; omdrejningstallet kan også ændres under selve centrifugeringen).

Når dette programtrin er afsluttet, lyser →| (SLUT).

2. Åbn lågen.

Lågen kan åbnes, når indikatoren ≠∅ (DØR) er slukket og indikatoren →| (SLUT) lyser.

3. Tag tøjet ud.

4. Sæt programvælgeren på ○ (SLUK).

5. Luk for hanen.

6. Efter vasken trækkes sæbeskuffen lidt ud, så den kan tørre. Lågen sættes på klem, så vaskemaskinen bliver luftet ud.



















Obs! Hvis vaskemaskinen ikke benyttes i længere tid:

Luk for vandhanen og træk stikket ud.

Programtabeller

Vask

I det følgende medtages ikke alle mulige kombinationer, men kun indstillinger, der er nyttige ved normal brug.

Tøjtype, plejesymbol	Maks. påfyldningsmængde (tør vægt) ¹⁾	Programvælger Temperatur [°C]	Mulige ekstraprogrammer
Kogevask 	5 kg	 (KOGE-/KULØRT VASK) 95	 (FORVASK) eller  (PLETTET TØJ) → (KORT)
Koge-/kulørt vask ²⁾  	5 kg	ECO (ENERGESPARE)	 (FORVASK) eller  (PLETTET TØJ)
Kulørt vask  	5 kg	 (KOGE-/KULØRT VASK) 30 til 60	 (FORVASK) eller  (PLETTET TØJ) ³⁾ → (KORT)
Strygelet  	2,5 kg	 (STRYGELET) 30 til 60	 (FORVASK) eller  (PLETTET TØJ) ³⁾ → (KORT)
Finvask 	2,5 kg (eller 15-20 m ² gardiner)	 (FINVASK) 30, 40	 (FORVASK) → (KORT)
Uld/silke (Håndvask)   	2 kg	 (ULD)/  (SILKE)  (HÅNDVASK)  (KOLDT), 30	

1) En 10-literspand rummer cirka 2,5 kg tørt tøj (bomuld).

2) Programindstillinger til afprøvning i henhold til / tilnærmet EN 60 456 og IEC 60 456 er beskrevet i kapitlet "Energi-/vandforbrug og varighed".

3) Ved PLETTET TØJ skal temperaturen mindst være 40°C, for at pletfjernerer bliver aktiv.

Særskilt skylning

Tøjtype	Maks. påfyldningsmængde (tør vægt)	Programvælger
Koge-/kulørt vask	5kg	 (SKÅNESKYL)
Strygelet/finvask ¹⁾	2,5kg	

1) Nedsæt antal omdrejninger.

Særskilt centrifugering

Tøjtype	Maks. påfyldningsmængde (tør vægt)	Programvælger
Koge-/kulørt vask	5kg	 (CENTRIFUGERING)
Strygelet ¹⁾	2,5kg	
Finvask ¹⁾	2,5kg	
Uld/silke (Håndvask) ¹⁾	2kg	

1) Nedsæt antal omdrejninger.

Rengøring og vedligeholdelse

Betjeningspanel

Obs! Anvend ikke møbelpleje eller aggressive rengøringsmidler til rengøring af panel- og betjeningsdele.

- ☞ Betjeningspanelet rengøres med en fugtig klud. Anvend varmt vand.

Sæbeskuffe

Sæbeskuffen skal rengøres jævnligt.

- ☞ 1. Sæbeskuffen trækkes ud indtil stop.
- 2. Sæbeskuffen tages ud med et kraftigt ryk.
- 3. Tag skyllemiddelindsatsen ud af det mellemste rum.
- 4. Skyllemiddelindsatsen rengøres under rindende vand.

- 5. Rengør rummene til skyllemiddel med varmt vand fra bagsiden. Vi anbefaler, du bruger en flaskebørste.

- 6. Skyllemiddelindsatsen sættes i indtil stop, så den sidder fast.

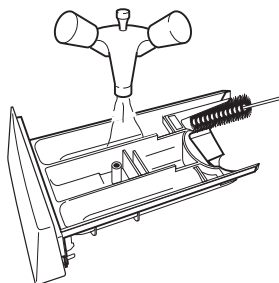
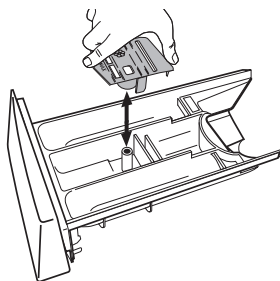

7. Rengør hele vaskemaskinens skylleområde med en børste, specielt også dyserne på oversiden af skyllekammeret.

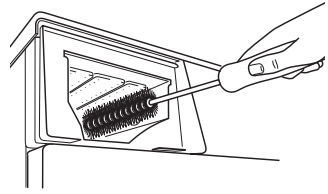

8. Sæt sæbeskuffen i føringskinnerne og skub den ind.

Vasketromle

Vasketromlen er lavet af rustfrit stål. Der kan opstå rustaflejringer i tromlen pga. rustne fremmedlegemer i vasketøjet.

Obs! Tromlen af rustfrit stål må ikke rengøres med afkalkningsmidler, der indeholder syre, eller med klor- eller jernholdige rengøringsmidler eller ståluld. Egnede midler kan rekvireres hos kundeservice.

- ☞ Eventuelle rustaflejringer i tromlen fjernes med et rengøringsmiddel, der er beregnet til rustfrit stål.

Låge

- ☞ Kontroller jævnligt, om der sidder aflejringer eller fremmedlegemer i gummimanchetten bag lågen og fjern dem, hvis det er tilfældet.

Hvad skal man gøre, hvis ...

Afhjælpning af fejl

Forsøg i tilfælde af fejl selv at afhjælpe fejlen vha. de opførte henvisninger. Hvis du kontakter kundeservice i forbindelse med en af de her angivne fejl eller ved en betjeningsfejl, er et besøg af en kundeservice-tekniker ikke gratis heller ikke i garantiperioden.

Problem	Mulig årsag	Udbedring
Vaskemaskinen fungerer ikke.	Stikket er ikke sat i.	Sæt stikket i.
	Ejendommens sikring er defekt.	Skift sikring.
	Lågen er ikke rigtigt lukket.	Luk lågen; man skal kunne høre låsen gå i hak.
	Du trykkede ikke længe nok på knap  /  (START/PAUSE).	Tryk på  /  (START/PAUSE), til programmet starter.
Lågen kan ikke lukkes.	Børnesikringen er slået til.	Annuler børnesikring. (Se afsnittet "Børnesikring").
Symbolet  (SLUT) blinker 4 gange.	Lågen er ikke rigtigt lukket.	Luk lågen rigtigt. Start atter programmet.
Symbolet  (SLUT) blinker 1 gang.	Der er lukket for hanen.	Luk op for hanen. Start atter programmet.
	Filter i tilløbsslangen er tilstoppet.	Sluk for maskinen. Luk for hanen. Tag stikket ud af væggen, skru slangen af hanen, tag sien ud og rengør den under rindende vand.
	Hanen er kalket til eller defekt.	Undersøg hanen og få den eventuelt udskiftet.
Symbolet  (SLUT) blinker 8 gange.	Programvælgeren er ikke gået helt i hak.	Drej først programvælgeren på  (SLUK) og stil den så præcis på det ønskede program.

Problem	Mulig årsag	Udbedring
Vaskemaskinen vibrer eller hopper, når den er i gang.	Transportsikringen er ikke fjernet.	Fjern transportsikringen som beskrevet i opstillings- og tilslutningsvejledningen.
	De højdejusterbare stillesko er ikke korrekt indstillet.	Juster stilleskoene som beskrevet i vejledningen vedrørende opstilling og tilslutning.
	Der er meget lidt tøj i tromlen (f.eks. kun en badekåbe).	Det påvirker ikke maskinens funktion.
	Inden centrifugering kunne vandet ikke tømmes helt af, fordi der var et knæk på afløbsslangen eller pumpen er tilstoppet.	Kontroller afløbsslangens placering og ret eventuelle knæk ud, eller rengør pumpen og fjern eventuelle fremmedlegemer i pumpehuset.
Vaskevandet skummer kraftigt under klarvask.	Sandsynligvis er der tilsat for meget vaskemiddel	Doser vaskemidlet præcis som opgivet af producenten.
Der løber vand ud under vaskemaskinen.	Forskrningen på tilløbsslangen er utæt.	Skrul tilløbsslangen rigtigt fast.
	Afløbsslangen er utæt.	Kontroller afløbsslangen og udskift den i givet fald.
	Låget til pumpen er ikke helt lukket.	Luk låget rigtigt.
	Der er tøj i klemme ved lågen.	Stand programmet, tag tøj væk fra lågen og start programmet forfra.
	Nødtømningsslangen er ikke rigtigt lukket eller er utæt.	Luk nødtømningsslangen rigtigt. (Se afsnittet "Gennemførelse af nødtømning"). Hvis nødtømningsslangen er utæt: Ring til kundeservice.
Skyblemidler blev ikke skyllet ind, og rum  til skyllemiddel er fyldt med vand.	Indsatsen til skyllemiddel i rummet til plejemidler er ikke sat rigtigt på eller tilstoppet.	Rengør sæbeskuffe, sæt indsats til skyllemiddel rigtigt fast.
Tøjet er ikke centrifugeret så tørt som det plejer.	Inden centrifugeringen kunne tøjet ikke fordeles jævnt i tromlen.	Fyld altid tromlen så godt op som muligt, og med både små og store stykker tøj.

Problem	Mulig årsag	Udbedring
<p>Tøjet er ikke ordentligt centrifugeret, og der står stadig vand i tromlen.</p> <p>Symbolet → (SLUT) blinker 2 gange.</p>	<p>Der er et knæk på afløbsslangen.</p>	<p>Ret knækket ud.</p>
	<p>Maksimal pumpehøjde (udløbshøjde 1 m regnet fra maskinens understel) er overskredet.</p>	<p>Henvend dig til kundeservice, der til transporthøjder over 1 m kan levere et tilbygnings sæt som ekstraudstyr.</p>
	<p>Pumpen er tilstoppet.</p>	<p>Sluk for maskinen, tag stikket ud og rens pumpen.</p>
	<p>Ved tilslutning til vandlås: Vandlåsen er forstoppet.</p>	<p>Rengør vandlåsen.</p>
<p>Lågen kan ikke åbnes, når der er tændt for maskinen.</p> <p>Symboleterne ◊/⊙ (START/PAUSE) og ⇌ (DØR) lyser.</p>	<p>Lågen er blokeret på grund af høj vandstand eller høj temperatur.</p>	<p>Vent til vaskeprogrammet er afsluttet, symbolet ⇌ (DØR) slukker og symbolet → (SLUT) lyser.</p>
		<p>Hvis det alligevel er nødvendigt at åbne lågen: Sæt programvælgeren på ○ (SLUK); sæt programvælgeren på  (PUMPE). Tryk på knap ◊/⊙ (START/PAUSE). Når vandet er pumpet ud, kan lågen åbnes.</p>
<p>Strømafbrydelse under et vaskeprogram. (Alle symboler er slukket).</p>	<p>Strømmen kan være afbrudt af elselskabet. (Af sikkerhedshensyn forbliver lågen låst i cirka 2 minutter).</p>	<p>Programmet fortsætter, når strømafbrydelsen er forbi.</p>
		<p>Hvis tøjet skal tages ud under strømafbrydelsen: Sæt programvælgeren på ○ (SLUK). Gennemfør nødtømning. (Se afsnittet „Gennemførelse af nødtømning“). Efter cirka 2 minutter kan lågen åbnes ved at trække i dørgrebet.</p>

Problem	Mulig årsag	Udbedring
Der sætter sig rande af vaskemiddel i sæbeskuffen.	Der er ikke lukket helt op for hanen.	Luk helt op for hanen.
	Filter i tilløbsslangens forskruning på hanen eller i maskinen er tilstoppet.	Luk for hanen. Skru tilløbsslangen af hanen og maskinen. Rengør filtre.
Skyllenvandet er uklart.	Årsagen er formentlig et vaskemiddel med for højt silikatindhold.	Det har ingen praktisk betydning for skylningen; brug eventuelt flydende vaskemiddel.
Når der trykkes på knappen til et ekstraprogram, lyser den tilhørende indikator ikke.	Det valgte ekstraprogram kan ikke kombineres med det indstillede program.	Vælg en anden mulighed.

Hvis vaskeresultatet ikke er tilfredsstillende

Hvis vasketøjet er blevet gråt og der aflejres kalk i tromlen

- Der anvendes for lav dosis vaskemiddel.
- Der er ikke anvendt det rigtige vaskemiddel.
- Genstridigt snavs er ikke forbehandlet.
- Program eller temperatur er ikke indstillet korrekt.
- Ved brug af modulopbyggede vaskemidler er de enkelte komponenter ikke blevet anvendt i det rigtige forhold.

Hvis der stadig er grå pletter på vasketøjet

- Tøj, der er blevet snavset til med salver, fedtstof eller olie, er blevet vasket med for lidt vaskemiddel.
- Der er blevet vasket med for lav temperatur.
- Det skyldes ofte, at skyllemidlet - specielt i koncentreret tilstand - er kommet på vasketøjet. Disse pletter skal vaskes ud hurtigst muligt og skyllemidlet skal anvendes med forsigtighed.

Hvis der stadig er skum efter sidste skylning

- Moderne vaskemidler kan også danne skum i sidste skylning. Vasketøjet er alligevel skyllet tilstrækkeligt.

Ved hvide rester på vasketøjet

- Dette skyldes uopløselige vaskekomponenter i moderne vaskemidler. Der skyldes ikke en utilstrækkelig skylleeffekt. Ryst eller børst vasketøjet. Du bør evt. vende vrangen ud på vasketøjet i fremtiden, inden du vasker. Undersøg vaskemiddeludvalget, anvend eventuelt flydende vaskemiddel.

Gennemføring af nødtømning

- Hvis vaskemaskinen ikke pumper sæbevandet ud længere, skal der gennemføres en nødtømning.
- Hvis vaskemaskinen står i et rum, der er udsat for frost, skal der ved frostrisiko udføres en nødtømning.
Desuden: skru tilløbsslangen af vandhanen og læg den på gulvet, tøm afløbsslangen.



Advarsel! Sluk vaskemaskinen inden nødtømning og træk netstikket ud!

Forsigtig! Sæbevandet, som løber ud af nødtømningsslangen, kan være varmt. Skoldningsrisiko! Inden en nødtømning skal sæbevandet først afkøle!

1. Hold en flad opsamlingsbeholder parat til opsamling af udstrømmende vaskevand.
2. Slå klappen i højre område af soklens panel ned og tag den af.

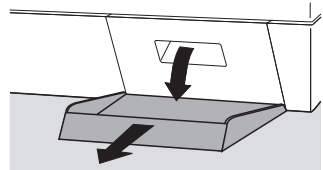

3. Tag nødtømningsslangen ud af holderen.

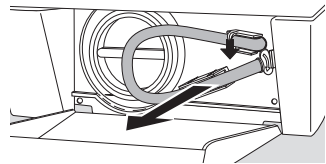

4. Stil en opsamlingsbeholder under.
5. Løsn nødtømningsslangens lukkeprop ved at dreje mod uret og tag den ud. Vaskevandet løber ud. Afhængig af mængden af vaskevand kan det være nødvendigt, at tømme opsamlingsbeholderen flere gange. I den forbindelse skal nødtømningsslangen lukkes med lukkeproppen i mellemtiden.

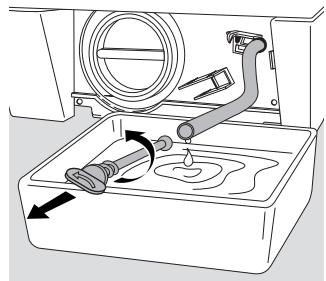

Hvis vaskevandet er løbet helt ud:

6. Skub lukkeproppen godt ind i nødtømningsslangen og skru den fast ved at dreje med uret.
7. Placer nødtømningsslangen i holderen igen.
8. Sæt klappen i soklens panel og luk.

Ekstraskyl (👑+/SKYLNING+)

Vaskemaskinen er indstillet til et meget lille vandforbrug. For mennesker, der lider af allergi, kan det dog være nyttigt at skylle med mere vand.

 Når 👑+ (SKYLNING+) er valgt, tilføjes der to ekstra skylninger ved programmerne 🌊 (KOGE-/KULØRT VASK), 🌊 (STRYGELET) og 👑 (FINVASK).

Ved leveringen er maskinen ikke indstillet til ekstra skylninger.

Indstilling af ekstra skylninger:

-  1. Sæt programvælgeren på 🌊 (KOGE-/KULØRT VASK), 🌊 (STRYGELET) eller 👑 (FINVASK) (med vilkårlig temperatur).
2. Tryk samtidig på knap 📄 (FORVASK) og knap →| (KORT) i mindst 2 sekunder. På indikatoren for programforløb lyser 👑 (SKYLNING) og 👑+ (SKYLNING+). Der er nu indstillet ekstra skylninger. De bliver i maskinens hukommelse, til de atter annulleres.

 Når der bruges ekstra skylninger, øges vandforbrug og vasketid.

Annullering af ekstra skylninger:

-  1. Sæt atter programvælgeren på 🌊 (KOGE-/KULØRT VASK), 🌊 (STRYGELET) eller 👑 (FINVASK).
2. Tryk samtidig på knap 📄 (FORVASK) og knap →| (KORT) i mindst 2 sekunder. I indikatoren for programforløb lyser 👑+ (SKYLNING+). Ekstra skylninger er nu annulleret.

Børnesikring

Ved aktivering af børnesikring kan lågen ikke lukkes længere og der kan ikke startes et vaskeprogram.



Indstilling af børnesikring:

Drej drejeknappen (på indersiden af lågen) med en mønt indtil stop med uret.



Advarsel! Drejeknappen må ikke være i forsænket position efter indstilling, ellers er børnesikringen ikke aktiv! Drejeknappen skal være ude i overensstemmelse med billedet.



Annulering af børnesikringen:

Drej drejeknappen mod uret indtil stop.

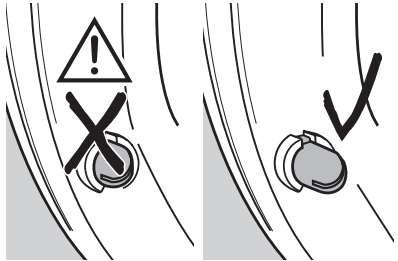
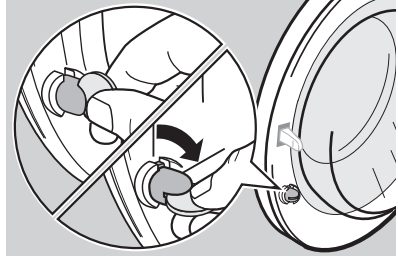

Opstillings- og tilslutningsanvisninger

Tekniske data

Højdejustering

Påfyldningsmængde (programafhængig)

Anvendelse

Tromleomdrejninger centrifugering

Vandtryk

ca. +10/-5mm

max. 5kg

Husholdning

se typeskilt

1-10bar (=10-100N/cm²
= 0,1-1,0MPa)

Mål

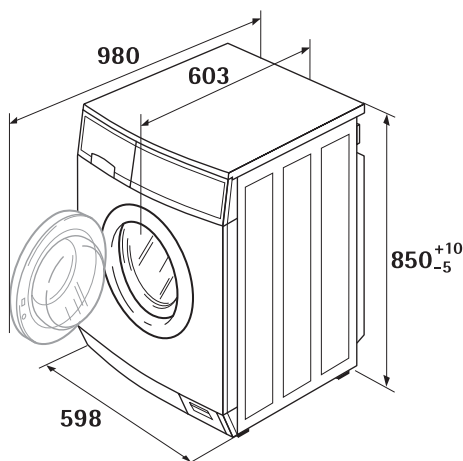

(mål i mm)

Sikkerhedshenvisninger for installation

- Vip ikke vaskemaskinen på forsiden eller på den højre side (set forfra). Elektriske komponenter kan blive våde!
- Kontroller vaskemaskinen for transportskader. En beskadiget maskine må aldrig tilsluttes. Kontakt leverandøren i tilfælde af skade.
- Kontroller, at alle dele fra transportsikringen er fjernet og at der er foretaget stænkvangsbeskyttelse, se "Fjern transportsikring". Ellers kan det medføre skader på vaskemaskinen eller andet materiel ved centrifugering.
- Sæt altid stikket i en korrekt installeret sikkerheds-stikkontakt.
- Ved fast tilslutning: Fast tilslutning må kun udføres af en autoriseret tekniker.
- Husk inden idrifttagning at sikre, at mærkespændingen og strømtypen, som angives på maskinens typeskilt, stemmer overens med mærkespændingen og strømtypen på opstillingsstedet. Den krævede elektriske beskyttelse fremgår også af typeskiltet.
- Hvis korrekt installation af vaskemaskinen kræver ændringer i vandinstallationen, skal disse udføres af en autoriseret VVS-installatør.
- Hvis korrekt installation af vaskemaskinen kræver ændringer i elinstallationen, skal disse udføres af en autoriseret elektriker.
- Nettilførselsledningen må kun udskiftes af kundeservice eller af en autoriseret tekniker.

Opstilling af maskinen

i Vaskemaskiner med hvælvet panel kan **ikke indbygges**.

Transport af maskinen

- Maskinen må ikke lægges på forsiden eller på højre side (set forfra). Ellers kan elektriske komponenter blive våde.
- Transporter aldrig maskinen uden transportsikring. Transportsikringen må først fjernes på opstillingsstedet! Transport uden transportsikring kan medføre skader på maskinen.
- Maskinen må aldrig løftes i den åbne låge eller i soklen.
- Ved transport med sækkevogn: Sækkevognen må kun sættes til fra siden.

Fjern transportsikringen

Obs! Inden idrifttagning af maskinen, skal transportsikringen fjernes! Alle dele af transportsikringen skal gemmes til evt. senere transport (flytning).

1. Åbn begge slangeholdere på maskinens bagside og tag slangerne og netkablet ud.

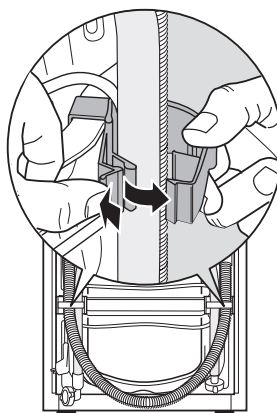

2. Tag begge slangeholdere af maskinen med et kraftigt ryk.

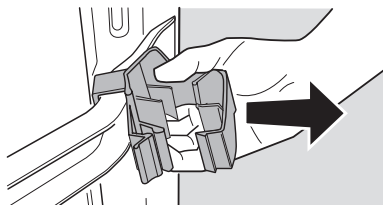



Specialnøgle A og kappe B (2 styk) og C (1 styk) er leveret med maskinen.

3. Fjern skrue D inkl. trykfjeder med specialnøgle A

4. Luk hullet med kappe C.

Obs! Kappen trykkes så hårdt på, at den falder i hak på bagvæggen (beskytter det indvendige af maskinen mod stænkvand).

5. Skru to skrue E ud med specialnøgle A.

6. Tag de fire skrue F ud med specialnøgle A.

7. Tag transportskinne G af.

8. Skru de fire skrue F i igen.

9. Luk de to store huller med kapperne B.

Obs! Kapperne trykkes så hårdt fast, at de falder i hak i bagvæggen (beskytter det indvendige af maskinen mod stænkvand).

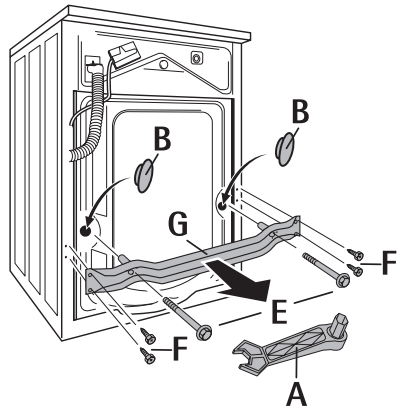
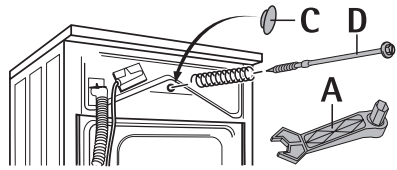

Forberedelse af opstillingsstedet

- Opstillingsoverfladen skal være ren og tør, uden rester af bonevoks og andre fedtede belægninger, så maskinen ikke glider væk. Brug ikke smørestoffer som glidehjælp.
- Opstilling på tæpper med høj luv eller bløde vinylgulve frarådes, da maskinens stabilitet ikke kan sikres herved.
- Ved placering på små fliser skal der lægges en almindelig gummi-måtte under.
- Små ujævnheder i gulvet må aldrig udjævnes ved at lægge træ, pap eller lignende under maskinen, men kun ved indstilling på stilleskoene.
- Hvis maskinen af pladsmæssige årsager kun kan placeres direkte ved siden af gas- eller elkomfur: Sæt en varmeisolerende plade ind mellem komfur og vaskemaskine (85 x 57 cm), som skal være forsynet med aluminiumsfolie på den side, der vender ind mod komfuret.
- Vaskemaskinen må ikke opstilles i et rum, der kan være udsat for frost. Frostskeer!
- Tilløbs- og afløbsslangen må ikke være bukket eller mast.

Opstilling på en betonsokkel

Ved opstilling på en betonsokkel skal der altid være monteret et metalstel af sikkerhedsmæssige årsager, der hvor vaskemaskinen skal placeres. Metalstellet kan rekvireres hos kundeservice på ET-nr. 645 425 058.

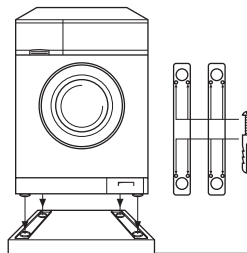

Opstilling på ujævne gulve

Ved ujævne gulve, specielt trægulve med planker, som giver efter, skal der skrues en vandbestandig træplade på mindst 15 mm tykkelse fast på mindst 2 af gulbrædderne. Placer om muligt maskinen i et af rummets hjørner, da trægulvet er mest stabilt dér og giver mindst efter for svingninger.

Udjævning af ujævnheder i gulvet

Vha. de fire justerbare stillesko kan man udligne ujævnheder og justere højden. Højden kan justeres med +10 ... -5 mm.

Benyt i den forbindelse den vedlagte specialnøgle for at fjerne transportsikringen.

1. Specialnøglen sættes fast på stilleskoenes møtrik indstil stop.
2. Indstil stilleskoene, således at apparatet står vandret og stabilt. Apparatet må ikke vakle, hvis det belastes fortil.
3. Kontroller evt. opstillingen med et vaterpas.

Obs! Små ujævnheder i gulvet må aldrig udjævnes ved at lægge træ, pap eller lignende under, men kun ved at stille på stilleskoene.

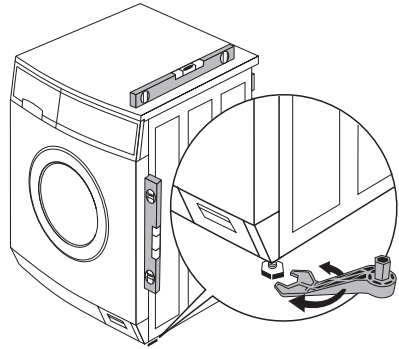

Elektrisk tilslutning

Angivelse af netspænding, strømart og den nødvendige sikring fremgår af typeskiltet. Typeskiltet er anbragt oppe bag påfyldningslågen.

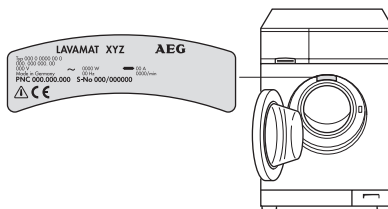

Ved fast tilslutning skal der forefinde en indretning, der gør det muligt at adskille maskinen fra el-nettet ved hjælp af en flerpolet afbryder med en kontaktafstand på mindst 3 mm. Den faste tilslutning må kun udføres af en autoriseret fagmand.

- CE** Dette apparat opfylder følgende EF-retningslinier:
- "Retningslinie vedr. lavspænding" – 73/23/EØF af 19.2.1973, inkl. ændringsretningslinie 93/68/EØF
 - "EMC-retningslinie" – 89/336/EØF af 3.5.1989, inkl. ændringsretningslinie 92/31/EØF

Vandtilførsel

i Vaskemaskinen har sikkerhedsanordninger, som forhindrer at drikkevandet forurenes og lever op til de gældende regler (f.eks. for Tyskland: DVGW-retningslinjer). Det er derfor ikke nødvendigt med yderligere beskyttende foranstaltninger i installationen.

Obs!

- Maskiner beregnet til koldt vandstilslutning må ikke sluttes til varmt vandstilførslen!
- Anvend kun nye slangesæt ved tilslutning!

Tilladt vandtryk

Vandtrykket skal være mindst 1 bar (= 10N/cm² = 0,1 MPa), højst 10 bar (= 100N/cm² = 1 MPa).

- Ved mere end 10 bar: Monter trykreduktionsventil.
- Ved mindre end 1 bar: Tilførselsslangen skrues af på maskinen ved magnetindstrømningsventilen og gennemstrømsreguleringen tages ud (fjern sien med spidstang og fjern den bagved liggende gummi-skive). Sæt sien i igen.

Vandtilførsel

Der medleveres en trykslange på 1,35 m.

Hvis det er nødvendigt med en længere tilløbsslange, må der kun anvendes et godkendt komplet slangesæt med monterede slangeforskrutninger fra vores kundeservice.

- Til vaskemaskiner uden Aqua-Control leveres der slangesæt i størrelserne 2,2 m, 3,5 m og 5 m.
- Til vaskemaskiner med Aqua-Control leveres der slangesæt i størrelserne 2,0 m, 2,9 m og 3,9 m.

Obs! Slangerne må ikke stykkes sammen for at forlænge dem!



Tætningsringe ligger enten i slangeforskrutningens kunststofmøtrikker eller i den vedlagte indpakning. Der må ikke anvendes andre tætninger!



1. Monter slangen med den vinklede tilslutning på maskinen.

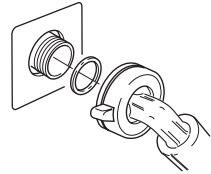

Obs!

- Tilløbsslangen må ikke placeres lodret mod gulvet, men skal drejes mod højre eller venstre i overensstemmelse med billedet.
- Slangeforskrutningen må kun strammes manuelt.

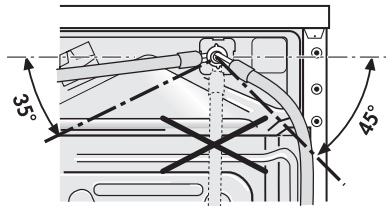

2. Monter slangen med den lige tilslutning til en vandhane med skruegevind R 3/4 (tommer).

Obs! Slangeforskrutningen må kun strammes manuelt.

3. Kontroller, om tilslutningen er tæt, ved langsomt at åbne vandhanen inden idrifttagning af vaskemaskinen.

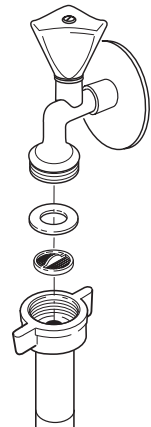

Vandafløb

Vandafløbsslangen kan enten tilsluttes til en vandlås eller anbringes i en vask eller et badekar.

Der må kun anvendes originalslanger til forlængelse (max. 3 m på gulvet og indtil 80 cm i højden). Kundeservice kan levere afløbsslanger i størrelserne 2,7 og 4 m.

Obs! Afløbsslangen skal altid placeres, så der ikke er knæk.

Vandafløb i en vandlås

Tyllen i slangeenden passer til alle normale vandlåstyper.

 Forbindelsesstedet tylle/vandlås skal sikres med et spændebånd.

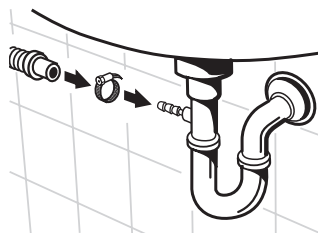

Vandafløb i et kar

Obs!

– Små kar egner sig ikke til vandafløb.
Vandet risikerer at løbe over!

– Afløbsslangens ende må ikke være dækket af det udpumpede vand.
Vandet kan ellers blive suget tilbage i maskinen!

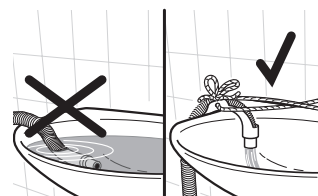

– Ved placering i en vask eller et badekar skal afløbsslangen sikres vha. det medleverede, monterbare vinkelrør, så den ikke glider væk. Frastødningskraften fra det udløbende vand kan ellers rykke slangen ud af karret.

 Vinkelrøret fastgøres med en snor til vandhanen eller til væggen.

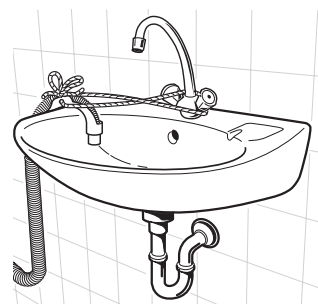

Transporthøjder over 1 m

For at pumpe vaske-/skyllevandet ud igen har alle vaskemaskiner en pumpe, som transporterer væske via afløbsslangen indtil en højde af 1 m, målt fra maskinens understel.

Ved transporthøjder over 1 m skal du kontakte kundeservice.

Garantibetingelser

Danmark

Fejl og mangler / Afhjælpningsret

I det i lovgivningen pålagte omfang udbedres vederlagsfrit fejl og mangler ved dette produkt.

Service indenfor reklamationsperioden udføres af vort serviceselskab Electrolux Service A/S. Se telefonnummer i afsnittet „Service“

Omfang og bestemmelser

Når produktet er købt som fabriksnyt i Danmark afhjælpes fabrikations- og materialefejl, der konstateres ved apparatets normale brug i privat husholdning her i landet.

For Grønland og Færøerne gælder særlige bestemmelser.

Såfremt Electrolux Service A/S skønner det nødvendigt, at produktet indsendes til værksted, sker indsendelse og returnering for vor regning og risiko.

Afhjælpningsretten omfatter ikke

Afhjælpning af fejl eller skader, der direkte eller indirekte kan tilskrives uhensigtsmæssig behandling, misbrug, fejlbetjening, forkert tilslutning eller opstilling, ændringer i produktets elektriske/mekaniske dele, fejl i forsyningsnettes elektriske installationer eller defekte sikringer.

Afhjælpningsretten dækker ikke uberettiget tilkald af service.

Nærværende bestemmelser fratager Dem ikke adgang til at gøre et eventuelt ansvar efter købeloven gældende overfor den forhandler, hvor produktet er købt.

Deres reklamation til os virker samtidig som reklamation overfor den forhandler, hvor produktet er købt.

Produktansvar

Dette produkt er omfattet af „Lov om produktansvar“. Denne lov gælder for skader på andre ting og for personskader, som skyldes fejl ved selve det installerede produkt.

Forbehold

Produktansvaret gælder ikke, hvis den pågældende skade skyldes et eller flere af følgende forbehold:

- At produktets installation ikke er udført i overensstemmelse med vor installationsanvisning.
- At produktet er anvendt til andet formål end beskrevet.
- At de i denne brugs- og installationsanvisning nævnte sikkerhedsregler ikke er blevet fulgt.
- At en reparation er foretaget af andre end vor autoriserede serviceorganisation.
- At der er brugt uoriginale reservedele.
- At skaden er en transportskade, som måtte være opstået ved en senere transport f.eks ved flytning eller videresalg.
- At skaden skyldes en form for anvendelse, som strider mod almindelig sund fornuft.

Stikordsregister

A

- Åbne lågen18, 30
 Afbrydelse af et program 22
 Ændring af program 22

B

- Bomuld 15
 Børnesikring28, 35

C

- Centrifugering 11, 17, 21, 22, 25

E

- Energispare 11

F

- Finvask 11, 15, 24
 Forvask 12, 19, 20
 Forvaskemiddel9, 19
 Frostrisiko6, 33

G

- Garanti 6, 28, 45
 Gardiner14, 24

H

- Håndvask11, 15, 24, 25
 Hør 15

I

- Indikator for programforløb 22

K

- Kogevask 10, 15, 24
 Kort12, 20, 22, 24
 Kulørt vask 10, 15, 24
 Kundeservice 27, 28, 47

N

- Nødtømning 33

Ø

- ØKO-sluse 13

P

- Påfyldningsmængde13, 24
 Plejemiddel 9, 17, 19
 Pletrensemiddel 9
 Plettet tøj8, 12, 20, 22, 24, 32
 Pumpe9, 11, 22, 23

S

- Sæbeskuffe 9, 19
 Silke11, 15, 25
 Skåneskyl 11, 25
 Skyllemiddel 8, 9, 16, 19
 Skyllestop11, 21, 23
 Skylning+34
 Strygelet10, 15, 24

T

- Typeskilt9, 42, 47

U

- Uld 11, 15, 24, 25
 håndvaskbar 11, 24

V

Vand

- afkalker 8, 16
 aftømning11, 22, 23
 blødgøringsmiddel19
 -hårdhed 8, 16
 Vaskemiddel 9, 16, 17, 19

Vasketøj

- farvet14
 følsomt14
 let snavset8

Service og reservedele

Hos Electrolux Service A/S er det muligt at bestille service, samt købe reservedele. Benyt venligst nedenstående telefonnummer:

70 11 74 00

Når dette nummer benyttes stilles der automatisk om til nærmeste servicecenter.

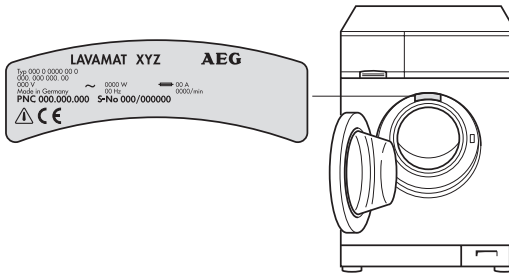

For at De har numrene ved hånden anbefaler vi, at notere dem her:

PNC:

S-No:

 *From the Electrolux Group. The world's No. 1 choice.*

Electrolux Gruppen er verdens største producent af energidrevne produkter til køkken- rengørings- og udendørs brug. Der sælges årligt over 55 millioner produkter fra Electrolux Gruppen (blandt andet køleskabe, komfurer, vaskemaskiner, støvsugere, motorsave og plæneklippere) til en værdi af ca. kr. 100 milliarder. Produkterne sælges i mere end 150 lande verden over.

AEG Hausgeräte GmbH
Postfach 1036
D-90327 Nürnberg

<http://www.aeg.hausgeraete.de>

© Copyright by AEG

822 943 151-01-020603-03

Ret til ændringer uden varsel forbeholdes