



*Thinking of you*  
**Electrolux**



EWF 1486 HDW

.....  
**DA** VASKEMASKINE BRUGSANVISNING  
**NO** VASKEMASKIN BRUGSANVISNING

2  
26



## INDHOLDSFORTEGNELSE

1. OM SIKKERHED.....	3
2. SIKKERHEDSANVISNINGER.....	4
3. PRODUKTBEKRIVELSE AF APPARATET.....	5
4. BETJENINGSPANEL.....	6
5. PROGRAMMER.....	7
6. FORBRUGSVÆRDIER.....	10
7. TILVALG.....	11
8. INDSTILLINGER.....	12
9. FØR FØRSTE ANVENDELSE.....	13
10. DAGLIG BRUG.....	13
11. RÅD OG TIP.....	16
12. VEDLIGEHOLDELSE OG RENGØRING.....	17
13. FEJLFINDING.....	21
14. NØDÅBNING AF LUGE.....	24
15. TEKNISKE DATA.....	24

## VI TÆNKER PÅ DIG

Tak for dit køb af et Electrolux-apparat. Du har valgt et produkt, som giver dig årtiers professionel erfaring og innovation på én gang. Genialt og elegant. Det er designet med dig i tankerne. Så uanset hvornår du bruger det, kan du være sikker på, at du får fantastiske resultater hver gang.

Velkommen til Electrolux.

**Besøg vores websted for at:**



Få rådgivning, brochurer, fejlfinding, serviceinformation:  
**[www.electrolux.com](http://www.electrolux.com)**



Registrere dit produkt for bedre service:  
**[www.registerelectrolux.com](http://www.registerelectrolux.com)**



Købe tilbehør, forbrugsvarer og originale reservedele til dit apparat:  
**[www.electrolux.com/shop](http://www.electrolux.com/shop)**

## KUNDEPLEJE OG SERVICE

Brug altid originale reservedele.

Sørg for at have følgende data tilgængelig, når du kontakter vores autoriserede servicecenter: Model, PNC, serienummer.

Du finder oplysningerne på apparatets typeskilt.



Advarsel/Forsigtig-Sikkerhedsanvisninger



Generelle oplysninger og gode råd



Miljøoplysninger

Ret til ændringer uden varsel forbeholdes.

## 1. ⚠️ OM SIKKERHED

Læs brugsanvisningen grundigt, før apparatet installeres og tages i brug. Producenten kan ikke drages til ansvar, hvis apparatet installeres forkert og anvendelsen forårsager skade. Opbevar altid brugsanvisningen sammen med apparatet til eventuel fremtidig brug.

### 1.1 Sikkerhed for børn og andre udsatte personer

- Apparatet kan bruges af børn fra 8 år og opefter samt af personer med nedsat fysisk, sensorisk eller psykisk funktionsevne, eller som mangler den nødvendige erfaring eller viden, hvis de er under opsyn eller er blevet instrueret i at bruge apparatet på en sikker måde samt forstår de medfølgende farer.
- Børn må ikke lege med apparatet.
- Opbevar al emballage utilgængeligt for børn.
- Opbevar alle opvaskemidler utilgængeligt for børn.
- Lad ikke børn og husdyr komme tæt på apparatet, mens lugen er åben.
- Hvis apparatet har en børnesikring, anbefales det, at du aktiverer den.
- Rengøring og vedligeholdelse må ikke udføres af børn uden overvågning.

### 1.2 Generelt om sikkerhed

- Apparatets specifikationer må ikke ændres.
- Overhold det maksimale 8 kg genstande, der kan ilægges (se kapitlet "Programtabel").
- Vandtrykket (minimum og maksimum) skal være mellem 0,5 bar (0,05 MPa) og 8 bar (0,8 MPa).
- Ventilationsåbningerne i bunden (hvis relevant) må ikke tildækkes af et gulvtæppe.
- Apparatet skal sluttes til vandledningsnettet ved hjælp af de nye medfølgende slangesæt. Gamle slangesæt må ikke genbruges.
- Hvis netledningen er beskadiget, skal den af sikkerhedsgrunde udskiftes af producenten, et

autoriseret servicecenter eller en tekniker med tilsvarende kvalifikationer.

- Sluk for apparatet, og tag stikket ud af kontakten inden vedligeholdelse.
- Undlad at bruge højtryksrensere eller damp til at rengøre apparatet.
- Rengør apparatet med en fugtig, blød klud. Brug kun et neutralt rengøringsmiddel. Brug ikke slibende midler, skuresvampe, opløsningsmidler eller metalgenstande.

## 2. SIKKERHEDSANVISNINGER

### 2.1 Installation

- Fjern al emballagen og transportboltene.
- Behold transportboltene. Når du flytter apparatet igen, skal du blokere tromlen.
- Vær altid forsigtig, når du flytter apparatet, da det er tungt. Brug altid sikkerhedshandsker.
- Undlad at installere eller bruge et beskadiget apparat.
- Følg installationsvejledningen, der følger med apparatet.
- Undlad at installere eller bruge apparatet, når temperaturen er mindre end 0 °C, eller steder, hvor det udsættes for vejrligets påvirkning.
- Sørg for, at gulvet, hvor apparatet skal stå, er plant, stabilt, varmefast og rent.
- Installér ikke apparatet på et sted, hvor apparatets luge ikke kan åbnes helt.
- Sørg for, at der er luftcirkulation mellem apparatet og gulvet.
- Juster benene for at få det nødvendige mellemrum mellem apparatet og et evt. tæppe.
- Installér ikke apparatet på et sted, hvor apparatets luge ikke kan åbnes helt.

### 2.2 Tilslutning, el

- Apparatet skal tilsluttes strøm m/jord, jvf. Stærkstrømsreglementet.
- Brug altid en korrekt monteret lovlig stikkontakt.
- Sørg for, at de elektriske data på typeskiltet svarer til strømforsyningen.

Hvis det ikke er tilfældet, skal du kontakte en elektriker.

- Brug ikke multistik-adaptore og forlængerledninger.
- Pas på, du ikke beskadiger vægstikket og ledningen. Hvis der bliver behov for at udskifte netledningen, skal det udføres af vores autoriserede servicecenter.
- Sæt først netstikket i stikkontakten ved installationens afslutning. Sørg for, at der er adgang til elstikket efter installationen.
- Undgå at berøre netledningen eller netstikket, hvis du har våde hænder.
- Undgå at slukke for maskinen ved at trække i ledningen. Tag altid selve netstikket ud af kontakten.
- Kun for Storbritannien og Irland: Apparatet har et 13 amp netstik. Hvis sikringen i netstikket skal udskiftes, skal du bruge en sikring på 13 amp ASTA (BS 1362).
- Apparatet er i overensstemmelse med EU-direktiverne.

### 2.3 Tilslutning, vand

- Pas på du ikke beskadiger vandslangerne.
- Inden du tilslutter apparatet til nye rør eller rør, som ikke har været i brug i lang tid, skal du lade vandet løbe, indtil det bliver klart.
- Kontrollér, at der ikke er nogen utætheder, første gang du bruger apparatet.

## 2.4 Brug



### ADVARSEL!

Risiko for personskade, elektrisk stød, brand, forbrændinger eller skade på apparatet.

- Brug kun apparatet i et husholdningsmiljø.
- Følg sikkerhedsanvisningen på vaskemidlets emballage.
- Undlad at bruge brændbare produkter eller ting, der er fugtet med brændbare produkter, i apparatet eller i nærheden af eller på dette.
- Sørg for at fjerne alle metalgenstande fra vasketøjet.
- Undlad at sætte en beholder til indsamling af evt. vandlækage under

apparatet. Kontakt det autoriserede servicenter for at sikre, hvilket tilbehør, der kan bruges.

- Rør ikke ved lugeglasset, mens et program er i gang. Glasset kan være varmt.

## 2.5 Bortskaffelse



### ADVARSEL!

Risiko for personskade eller kvælning.

- Tag stikket ud af kontakten.
- Klip elledningen af, og kassér den.
- Fjern lågens lås, så børn og kæledyr ikke kan blive lukket inde i apparatet.

# 3. PRODUKTBEKRIVELSE AF APPARATET

## 3.1 Overblik over apparat

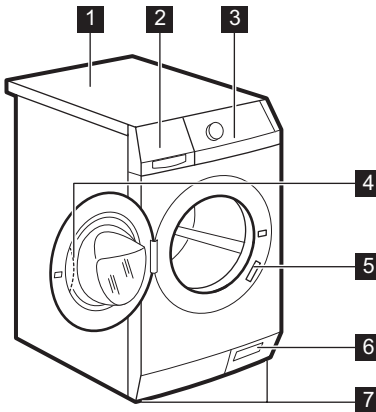

- 1 Bordplade
- 2 Beholder til vaskemiddel
- 3 Betjeningspanel
- 4 Lugehåndtag
- 5 Mærkeplade
- 6 Filter til afløbspumpe
- 7 Ben til justering af apparatet

## 3.2 Sådan aktiveres børnesikringen

Denne anordning forhindrer, at børn eller dyr kan smække sig inde i tromlen.

Drej anordningen med uret, indtil rillen er vandret.

Du kan ikke lukke lugen.

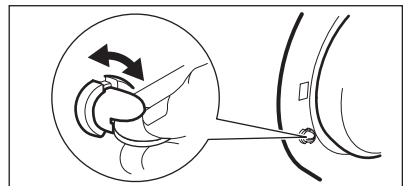

For at lukke lugen skal du dreje anordningen mod uret, indtil rillen er lodret.

### 3.3 Fastgørelsespladesæt (4055171146)

Læs omhyggeligt de anvisninger, der følger med sættet.

Fås hos den autoriserede forhandler.

Hvis du installerer apparatet over gulvniveau, skal du fastgøre apparatet på fastgørelsespladerne.

## 4. BETJENINGSPANEL

### 4.1 Beskrivelse af betjeningspanel

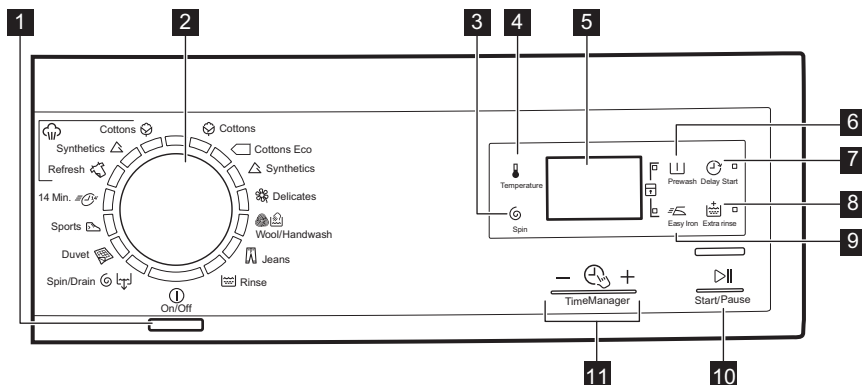

- |  |  |
|--|--|
| <p><b>1</b> Tænd/sluk-knap  (On/Off)</p> <p><b>2</b> Programvælger</p> <p><b>3</b> Nedsat centrifugering-knap  (Centrifugering)</p> <p><b>4</b> Temperaturknapp  (Temperatur)</p> <p><b>5</b> Display</p> <p><b>6</b> Forvask-knap  (Forskyl)</p> <p><b>7</b> Udskudt start-knap  (Senere start)</p> | <p><b>8</b> Ekstra skylning-knap  (Ekstra skylning)</p> <p><b>9</b> Strygelet-knap  (Strygelet)</p> <p><b>10</b> Start/Pause-knap  (Start/pause)</p> <p><b>11</b> Time Manager-knapper -  +  (Time Manager)</p> |
|--|--|

## 4.2 Display

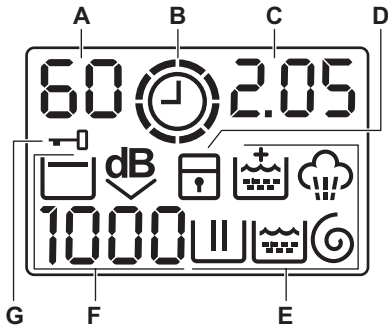

- A)** Temperaturområdet:
- 88: Lampen for temperatur
  - : Lampe for koldt vand
- B)** ⌚: Time Manager-knapper.
- C)** Området for tid:
- 125: programvarighed
  - 24: udskudt start
  - E20: alarmkoderne
  - Errr: fejlmeddelelsen
  - 0: programmet er færdigt.
- D)** 🔒: lampen for børnesikring.
- E)** Lamper for vask:
- ☐: vaskefasen
  - ☐: skyllefasen
  - 🌀: centrifugeringsfasen
  - ☁: dampfasen
  - 👑: tilvalget til permanent ekstra skylning.
- F)** Centrifugeringsområdet:
- 1888: lampen for centrifugeringshastighed
  - : lampen for ingen centrifugering
  - ☐: lampen for skyllestop
  - dB: lampen for Ekstra stille.
- G)** 🔒: lampen for låst luge

## 5. PROGRAMMER

### 5.1 Programtabel

Program	Maksimal fyldning	Beskrivelse af programmet
Temperaturområde	Maks. centrifugeringshastighed	(Arten af vasketøj og graden af snavs)
<b>Vaskeprogrammer</b>		
☁ Bomuld 90°C - koldt	8 kg 1400 o/m	<b>Hvid og kulørt bomuld.</b> Normalt og let snavsset.

Program Temperaturom- råde	Maksimal fyldning Maks. centri- fugeringshas- tighed	Beskrivelse af programmet (Arten af vasketøj og graden af snavs)
 Bomuld Øko <sup>1)</sup> 60°C - 40°C	8 kg 1400 o/m	<b>Hvidt og farvægte bomuld.</b> Normalt snavsset. Energiforbruget nedsættes, og vaskeprogrammets varighed forlænges.
 Syntetisk 60°C - koldt	4 kg 1200 o/m	<b>Syntetiske eller blandede ting.</b> Normalt snavsset.
 Finvask 40°C - koldt	4 kg 1200 o/m	<b>Sarte tekstiler som akryl, viskose, polyester.</b> Normalt snavsset.
 Uld/hånd- vask 40°C - koldt	2 kg 1200 o/m	<b>Uld, der kan vaskes i maskine, uld til hånd- vask og sarte stoffer</b> med symbolet for «hånd- vask». <sup>2)</sup>
 Jeans 60°C - koldt	8 kg 1200 o/m	<b>Ting i denim og jersey..</b> Også ting med mørke farver.
 Skylling	8 kg 1400 o/m	Til at skylle og centrifugere vasketøjet. <b>Alle stoffer.</b>
 Centrifuger- ing/tømning <sup>3)</sup>	8 kg 1400 o/m	Til at centrifugere vasketøjet og tømme vandet ud af tromlen. <b>Alle stoffer.</b>
 Tæpper 60°C - 30°C	3 kg 800 o/m	Specialprogram til et enkelt <b>syntetisk tæppe, vattæppe, sengetæppe</b> osv.
 Sportstøj 30°C	2.5 kg 800 o/m	<b>Syntetiske og sarte ting.</b> Let snavsset eller ting, der skal opfriskes.
 14 min. 30°C	1.5 kg 800 o/m	<b>Syntetiske og blandede</b> tekstiler. Let snavsset og ting, der skal opfriskes.

#### Dampprogrammer<sup>4)</sup>

Der kan bruges damp til vasketøj, der er tørret, vasket eller gået med én gang. Disse programmer kan mindske folder og lugte og få dit vasketøj til at føles mere blødt.

Brug ikke vaskemiddel. Fjern om muligt pletter ved at vaske eller anvende lokal pletfjerner.

Dampprogrammer har ingen hygiejnefunktion.

Indstil ikke et dampprogram til denne type stoffer:

- stoffer, hvor vaskemærket ikke udtrykkeligt angiver, at det egner sig til tørring i tørretumbler.
- alle stoffer med dele af plastik, metal, træ eller lignende.





Program								
1)	■	■				■		
	■						■	
	■	■				■		
1)	■	■	■				■	

1) Vælg centrifugeringshastighed. Kontroller, at det passer til vasketøjet. Hvis du indstiller funktionen "Ingen centrifugering", er kun tømningsfasen tilgængelig.

## 6. FORBRUGSVÆRDIER



Dataene i denne tabel er omtrentlige. Forskellige årsager kan ændre dataene: mængden og typen af vasketøj, vandet og den omgivende temperatur.



Ved programstart viser displayet varigheden af programmet for den maksimale fyldning. I løbet af vasken beregnes programvarigheden automatisk og kan reduceres mærkbart, hvis mængden af vasketøj er mindre end den maksimale kapacitet (fx bomuld 60°C, maks. fyldning 8 kg, programmets varighed er over 2 timer; reel fyldning 1 kg, programmets varighed når ikke 1 time). Når maskinen beregner den reelle programvarighed, blinker der en prik i displayet.

Programmer	Mængde (kg)	Energiforbrug (kWh)	Vandforbrug (liter)	Omtrentlig programvarighed (minutter)	Resterende fugt (%) <sup>1)</sup>
Bomuld 60 °C	8	1.60	72	168	52
Bomuld 40 °C	8	1.00	72	164	52
Syntetisk 40 °C	4	0.60	50	110	35
Finvask 40 °C	4	0.60	60	91	35
Uld/håndvask 30 °C	2	0.35	57	58	30
<b>Standard bomuldsprogrammer</b>					
Standard 60 °C bomuld	8	1.06	55	248	52
Standard 60 °C bomuld	4	0.70	47	220	52

Programmer	Mængde (kg)	Energiforbrug (kWh)	Vandforbrug (liter)	Omtrentlig programvarighed (minutter)	Resterende fugt (%) <sup>1)</sup>
Standard 40 °C bomuld	4	0.59	47	197	52

<sup>1)</sup> Ved slutningen af centrifugeringsfasen.

Slukket funktion (W)	Tændt funktion (W)
0,48	0,48
Informationen i ovenstående tabel er i overensstemmelse med direktiv 1015/2010 til gennemførelse af Europa-Kommissionens forordning 2009/125/EU.	

## 7. TILVALG

### 7.1 Temperatur

Indstil dette tilvalg for at ændre standardtemperaturen.

Lampe  = koldt vand.

Displayet viser den indstillede temperatur.

### 7.2 Centrifugering

Med denne funktion kan du mindske standard centrifugeringshastigheden.

Displayet viser lampen for den indstillede hastighed.

#### Ekstra centrifugeringstilvalg: Ingen centrifugering

- Indstil denne funktion for at fjerne alle centrifugeringsfaser.
- Indstil den til meget sart stoffer.
- Skyllefasen bruger mere vand til visse vaskeprogrammer.

- Displayet viser indikatoren .

#### Skyllestop

- Indstil dette tilvalg for at forhindre, at vasketøjet bliver krøllet.
- Vaskeprogrammet stopper uden at tømme vandet ud af tromlen. Tromlen drejer jævnt for at forhindre, at vasketøjet bliver krøllet.
- Lugen forbliver låst. Du skal tømme vandet ud for at låse lugen op.
- Displayet viser indikatoren .



Ved udtømning af vand henvises til "Ved programslut".

#### Ekstra Stille

- Indstil dette tilvalg for at fjerne alle centrifugeringsfaser og udføre en lydsvag vask.
- Skyllefasen bruger mere vand til visse vaskeprogrammer.
- Vaskeprogrammet stopper uden at tømme vandet ud af tromlen. Tromlen drejer jævnt for at forhindre, at vasketøjet bliver krøllet.
- Lugen forbliver låst. Du skal tømme vandet ud for at låse lugen op.
- Displayet viser indikatoren .



Ved udtømning af vand henvises til "Ved programslut".

### 7.3 Forskyl

Med dette tilvalg kan du tilføje en forvaskefase til et vaskeprogram.

Brug dette tilvalg til meget snavset tøj.

Når du har indstillet dette tilvalg, øges programmets varighed.

Den tilhørende lampe tændes.

## 7.4 Senere start

Med dette tilvalg kan du udskyde starten af et program fra 30 minutter til 20 timer.

Displayet viser den tilhørende lampe.

## 7.5 Ekstra skylning

Med dette tilvalg kan du tilføje nogle skylninger til et vaskeprogram.

Brug denne funktion af hensyn til personer, der er allergiske over for vaskemiddel, og i områder med blødt vand.

Den tilhørende lampe tændes.

## 7.6 Strygelet

Apparatet vasker og centrifugerer vasketøjet forsigtigt for at undgå, at det krøller.

Apparatet mindsker centrifugeringshastigheden, bruger mere vand og tilpasser programvarigheden til typen af vasketøj.















Den tilhørende lampe tændes.

## 7.7 Time Manager – +

Når du indstiller et program, vises displayet standard varigheden.

Tryk på  eller  for at øge eller mindske programmets varighed.

Time Manager er kun tilgængelig med programmerne i tabellen.

La mp e					 1)	 1)
 2)	■	■				■
	■	■	■		■	■
	■	■				■
	■	■	■	■	■	■
	■	■				■
 3)	■ 3)	■			■ 3)	■
	■	■				■
 4)	■	■	■ 3)	■ 3)	■	■ 3)

1) Hvis tilgængelig.

2) Kortest: til at opriske vasketøjet.

3) Programmets standardvarighed.

4) Længste: Gradvis øgning af programvarigheden mindsker energiforbruget. Den optimerede opvarmningsfase sparer energi, og den længere varighed bevarer de samme vaskeresultater (især for normalt snavs).



## 8. INDSTILLINGER

### 8.1 Børnesikring

Med denne funktion kan du forhindre, at børn leger med kontrolpanelet.

- For at **aktivere/deaktivere** dette tilvalg skal du trykke på Prewash og Easy Iron samtidigt, indtil lampen  **tændes/slukkes**.

Du kan aktivere dette tilvalg:

- Efter du trykker på  II: tilvalgsknapperne og programknappen er låst.
- Før du trykker på  II: apparatet kan ikke starte.

### 8.2 Permanent ekstra skylning

Med denne funktion får du permanent ekstra skylning, når du indstiller et nyt program.

- For at **aktivere/deaktivere** dette tilvalg skal du trykke på Delay Start og Prewash samtidigt, indtil lampen  **tændes/slukkes**.

### 8.3 Akustiske signaler

Lydsignalerne høres, når:

- Programmet er færdigt.
- Der er en funktionsfejl i apparatet.

For at **aktivere/deaktivere** lydsignalerne skal du trykke på Extra Rinse og Easy Iron samtidigt i 6 sekunder.



Hvis du deaktiverer lydsignalerne, fortsætter de med at blive udsendt, når der er en funktionsfejl i apparatet.

## 9. FØR FØRSTE ANVENDELSE

1. Kom lidt vaskemiddel i rummet for vaskefasen.
2. Indstil og start et program til bomuld ved den højeste temperatur uden vasketøj.

Dette fjerner alt eventuelt snavs fra tromle og kar.

## 10. DAGLIG BRUG



### ADVARSEL!

Se kapitlerne om sikkerhed.

### 10.1 Ilægning af vasketøjet

1. Åbn lugen
2. Kom vasketøjet i tromlen, ét ting ad gangen.
3. Ryst tøjet, inden du lægger det i apparatet.

Sørg for ikke at lægge for meget vasketøj i tromlen.

4. Luk lugen.

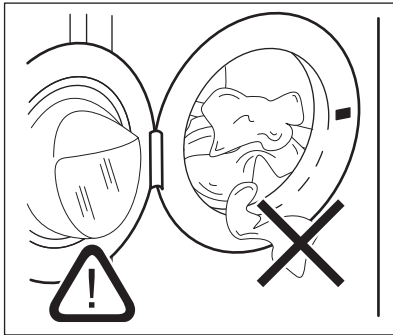

### PAS PÅ!

Sørg for, at der ikke sidder tøj i klemme mellem lugebælgen og lugen. Der er risiko for vandlækage og at tøjet bliver ødelagt.

### 10.2 Brug af vaske- og skyllemidler

1. Afmål vaskemiddel og skyllemiddel.
2. Luk omhyggeligt vaskemiddelskuffen

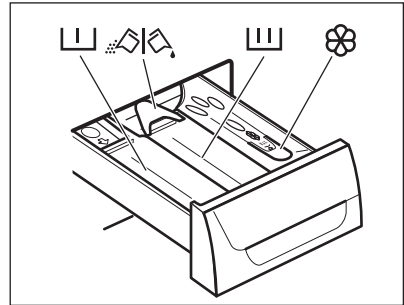

### 10.3 Rum til vaskemiddel







### PAS PÅ!

Brug kun specificerede vaskemidler til vaskemaskinen.



Følg altid de anvisninger, du finder på vaskemiddelprodukternes emballage.

	Vaskemiddelrummet til forvaskefasen.
	Vaskemiddelrummet til vaskfasen.
	Rum til flydende tilsætningsmidler (skyllemiddel, stivelse).
	Klap til pulver eller flydende vaskemiddel.

## 10.4 Flydende eller pulvervaskemiddel

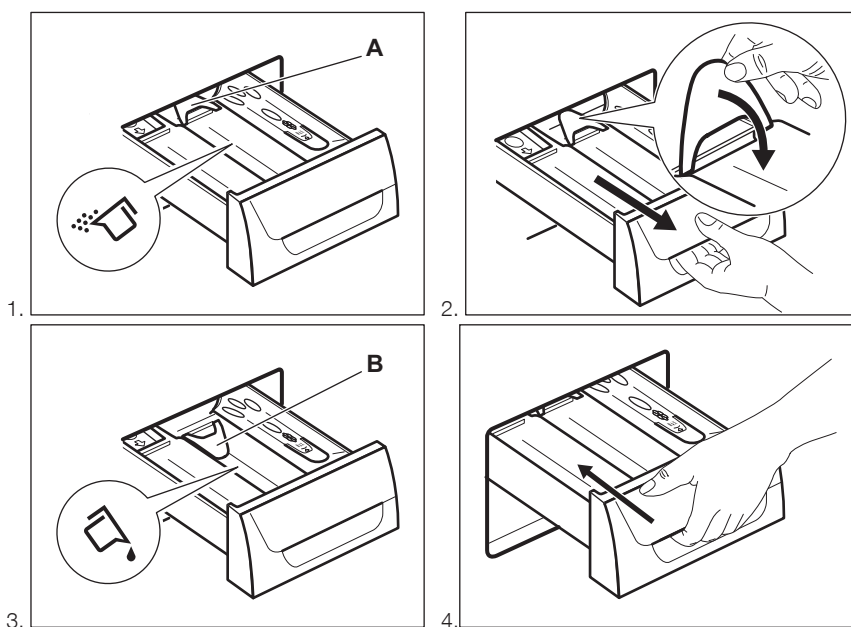

- Position **A** for pulvervaskemiddel (fabriksindstilling).
- Position **B** for flydende vaskemiddel.



### Når du bruger flydende vaskemiddel:

- Brug hverken geleagtige eller tyktflydende vaskemidler.
- Kom ikke mere væske i end til det maksimale niveau.
- Indstil ikke forvaskefasen.
- Indstil ikke den udskudte start.



## 10.5 Aktivering af apparatet

Tryk på knappen  for at aktivere eller deaktivere apparatet. Der lyder et signal, når apparatet tændes.

## 10.6 Indstilling af program



1. Drej programknappen, og indstil programmet:

- Den tilsvarende programlampe tændes.
  - Lampen for  blinker.
  - Displayet viser niveauet af Time Manager, programvarigheden og lamperne for programfaserne.
2. Om nødvendigt kan du ændre temperaturen, centrifugeringshastigheden, programmets varighed eller tilføje tilgængelige funktioner. Når du aktiverer en funktion, tændes lampen for den indstillede funktion.

 Hvis du indstiller noget forkert, viser displayet meddelelsen .

## 10.7 Start af et program uden den udskudte start



Tryk på .

- Lampen  holder op med at blinke og forbliver tændt.
- Lampen  begynder at blinke i displayet.
- Programmet starter, lugen låses og displayet viser indikatoren .
- Udtømningspumpen kan køre i en kort periode, når apparatet fyldes med vand.



 Efter ca. 15 minutter fra start af programmet:





- Apparatet justerer automatisk programmets varighed i overensstemmelse med mængden af vasketøjet.
- Displayet viser den nye værdi.

## 10.8 Start af et program med udskudt start

1. Tryk en eller flere gange på , indtil displayet viser den forsinkelse, du vil indstille.  
Den tilhørende lampe tændes i displayet.
2. Tryk på :
  - Apparatet starter nedtællingen.



- Når nedtællingen er slut, starter programmet automatisk.

 Du kan annullere eller ændre indstillingen for den udskudte start, før du trykker på . Sådanne annulleres den udskudte start:

- Tryk på  for at sætte apparatet på pause.
- Tryk på , indtil displayet viser .
- Tryk på  igen for straks at starte programmet.

## 10.9 Afbrydelse af et program og ændring af tilvalg

Du kan kun ændre visse tilvalg, inden de går i gang.

1. Tryk på . Lampen blinker.
2. Ændring af tilvalgene.
3. Tryk på  igen. Programmet fortsætter.

## 10.10 Annullering af et program

1. Tryk på knappen  i nogle sekunder for at annullere programmet og for at deaktivere apparatet.
2. Tryk på den samme knap igen for at aktivere apparatet. Nu kan du indstille et nyt vaskeprogram.

 Før der startes et nyt vaskeprogram, tømmes apparatet for vand. Kontrollér, at der stadig er vaskemiddel i rummet til vaskemiddel. Fyld vaskemiddel i, hvis dette ikke er tilfældet.

## 10.11 Åbning af lugen



### PAS PÅ!

Hvis vandets temperatur og niveau i tromlen er for højt, og tromlen stadigvæk drejer rundt, kan du ikke åbne lugen.

Mens et program eller den udskudte start er i gang, er apparatets luge låst, og displayet viser lampen .

### Åbn apparatets luge, når programmet eller den udskudte start er i gang:

1. Tryk på for at indstille apparatet til pause.
2. Vent, indtil lampen for låst luge slukkes.
3. Åbn lugen.
4. Luk lugen, og tryk på igen. Programmet eller den udskudte start fortsætter med at fungere.

## 10.12 Ved program slut

- Apparatet stopper automatisk.
- Lydsignalet lyder (hvis det er aktiveret).
- vises i displayet.
- Lampen for slukkes.
- Lampen for lugens lås slukker.
- Du kan åbne lugen.
- Fjern vasketøjet i apparatet. Sørg for, at tromlen er tom.
- Luk for vandhanen.
- Tryk på knappen i nogle sekunder for at deaktivere eller aktivere apparatet.
- Lad lugen stå på klem for at forhindre mug og lugte.

**Vaskeprogrammet er færdigt, men der er vand i tromlen:**

- Tromlen drejer jævnt for at forhindre, at vasketøjet krøller.
- Lampen for lugens lås tænder. Lugen forbliver låst.
- Du skal tømme vandet ud for at åbne lugen.

### Sådan udtømmes vandet:

1. Tryk på . Apparatet udtømmer vandet og centrifugerer.
2. Indstil for at få apparatet til kun at tømme. Sæt om nødvendig centrifugeringshastigheden ned.
3. Når programmet er færdigt, og lampen for lugens lås slukker, kan du åbne lugen.
4. Tryk på knappen i nogle sekunder for at deaktivere apparatet.



Apparatet tømmes og centrifugerer automatisk efter ca. 18 timer (undtagen uldprogrammet).

## 10.13 AUTO-standby-tilvalget

Tilvalget AUTO-standby deaktiverer automatisk apparatet for at reducere energiforbruget, når:

- Du ikke bruger apparatet i 5 minutter, før du trykker på .
  - Tryk på knappen igen for at aktivere apparatet.
  - Efter 5 minutter fra afslutningen af vaskeprogrammet
  - Tryk på knappen igen for at aktivere apparatet.
- Displayet viser afslutningen på det sidst indstillede program. Drej programknappen for at indstille et nyt program.

# 11. RÅD OG TIP



### ADVARSEL!

Se kapitlerne om sikkerhed.

## 11.1 Ilægning af vasketøj

- Opdel vasketøjet i: Hvidt, kulørt, syntetiske stoffer, finvask og uld.

- Følg vaskeanvisningerne, som findes på vasketøjsmærkerne.
- Undgå at vaske hvidt og kulørt tøj sammen.
- Visse kulørte ting kan blive affarvet ved den først vask. Vi anbefaler, at du vasker dem separat de første gange.



- Knap pudebetræk, luk lynlåse, hægt hæfter, og lås tryklåse. Fastgør bælder.
- Tøm lommerne, og fold tøjet ud.
- Vend indersiden udad på flerlagede stoffer, uld og genstande med malede illustrationer.
- Fjern hårde pletter.
- Vask meget snavsede pletter med et specielt vaskemiddel.
- Pas på med gardiner. Fjern krogene eller læg gardinerne i en vaskepose eller i et pudebetræk.
- Vask ikke tøj uden sømme eller med snit i vaskemaskinen. Brug en vaskepose til at vaske små og/eller sarte genstande (f.eks. bh'er med bøjle, bælder, strømpebukser osv).
- En for lille mængde vasketøj kan forårsage problemer med centrifugeringen. Hvis dette skulle ske, skal du tilpasse mængden af tøj i tromlen og starte centrifugeringen igen.

## 11.2 Vanskelige pletter

Til nogle pletter er vand og vaskemiddel ikke tilstrækkeligt.

Vi anbefaler, at du fjerner disse pletter, inden du lægger genstandene i apparatet.

Man kan få specielle pletfjernere. Brug den specielle pletfjerner, der kan anvendes til plet- og stoftypen.

## 11.3 Vaske- og skyllemidler

- Brug kun vaskemidler og tilsætningsmidler, der er specielt beregnet til vaskemaskiner:
  - Vaskepulver til alle stoftyper.
  - Vaskepulver til sarte stoffer (40 °C maks.) og uld.
  - Flydende vaskemiddel, helst til vaskeprogrammer med lave temperaturer (maks. 60 °C) til alle

stofftyper eller specialmiddel kun til uld.

- Undgå at blande forskellige typer vaskemidler.
- Brug ikke mere end den korrekte mængde vaskemiddel af hensyn til miljøet.
- Følg anvisningerne, som findes på pakningen af disse produkter.
- Brug de korrekte produkter til stoftypen og -farven, programtemperaturen og niveauet af snavs.
- Hvis beholderen til vaskemiddel ikke er forsynet med en klap, kan du tilføje de flydende vaskemidler med en doseringsbold (leveret af producenten af vaskemidlet).

## 11.4 Råd om økologi

- Indstil et program uden forvask for at vaske normalt beskidt tøj.
- Start altid et vaskeprogram med den maksimale mængde vasketøj.
- Brug om nødvendigt en pletfjerner, når du indstiller et program med en lav temperatur.
- Kontrollér vandets hårdhedsgrad i dit område for at bruge den korrekte mængde vaskemiddel.

## 11.5 Vands hårdhedsgrad

Hvis vandets hårdhedsgrad i dit område er højt eller moderat, anbefaler vi, at du bruger et skyllemiddel til vaskemaskiner. I områder, hvor vandets hårdhedsgrad er lav, er det ikke nødvendigt at bruge skyllemiddel.

Kontakt dit lokale vandværk for at få oplysninger om vandets hårdhedsgrad.

Brug den korrekte mængde skyllemiddel. Følg anvisningerne, som findes på pakningen af produktet.

# 12. VEDLIGEHOLDELSE OG RENGØRING



### ADVARSEL!

Se kapitlerne om sikkerhed.



### PAS PÅ!

Undlad at bruge sprit, opløsningsmidler eller kemiske produkter.

## 12.1 Udvendig rengøring

Rengør kun maskinen med sæbe og varmt vand. Tør alle overfladerne helt.

## 12.2 Afkalkning

Hvis vandets hårdhedsgrad i dit område er højt eller moderat, anbefaler vi, at du bruger et afkalkningsmiddel til vaskemaskiner.

Undersøg regelmæssigt tromlen for at undgå kalkrande og rustpartikler.

For at fjerne rustpartikler må du kun bruge specielle produkter til apparatet. Det skal ske, når der ikke er vasketøj i apparatet.



Følg altid anvisningerne, som findes på pakningen af produktet.

## 12.3 Vedligeholdelsesvask

Ved brug af programmer med lave temperaturer er det muligt, at noget af

vaskemidlet forbliver i tromlen. Udfør jævnligt en vedligeholdelsesvask. Gør det på følgende måde:

- Fjern vasketøjet i tromlen.
- Indstil bomuldsprogrammet til den højeste temperatur og tilsæt lidt vaskemiddel.

## 12.4 Lugetætning

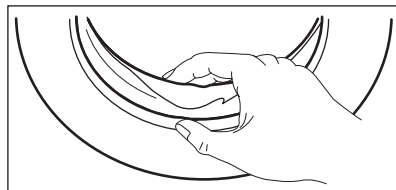

Undersøg jævnligt tætningen, og fjern alle genstande fra indersiden.

## 12.5 Rengøring af beholderen til vaskemiddel

1.

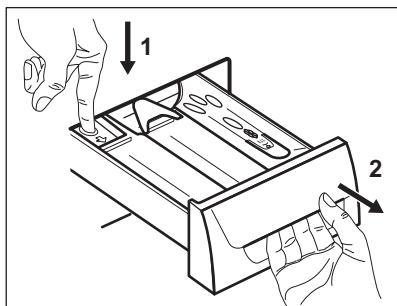

2.

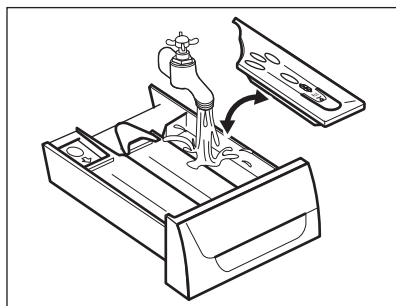

3.

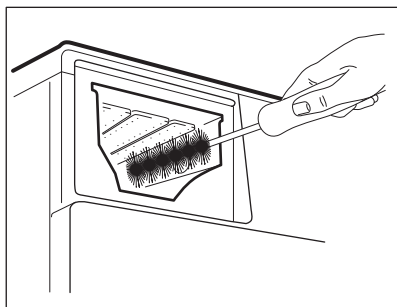

4.

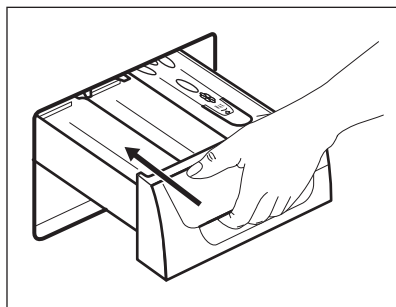

## 12.6 Rengøring af afløbsfiltret



### ADVARSEL!

Rens ikke afløbsfilteret, hvis vandet i maskinen er varmt.

1.

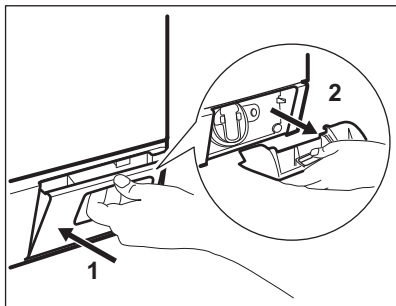

2.

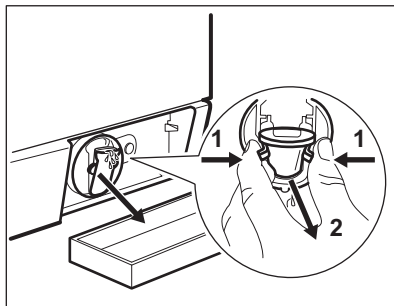

3.

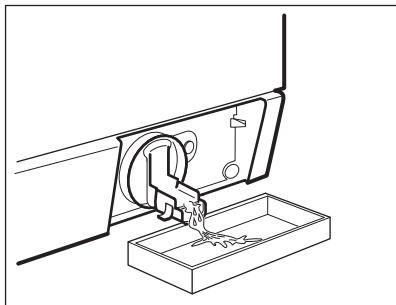

4.

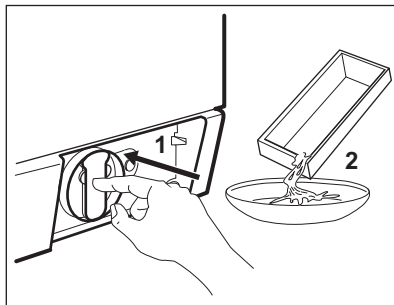

5.

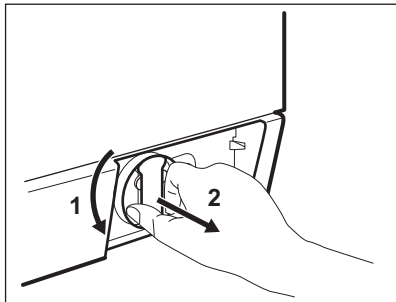

6.

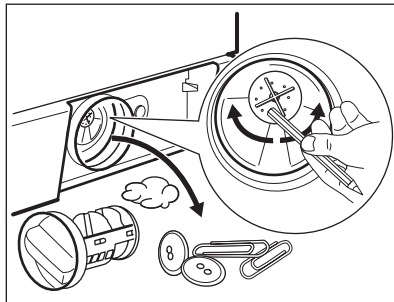

7.

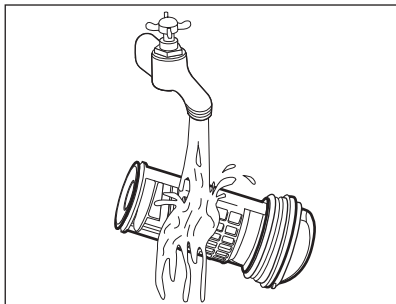

8.

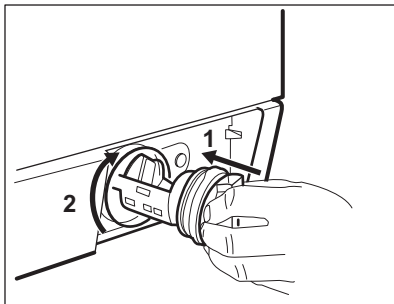

9.

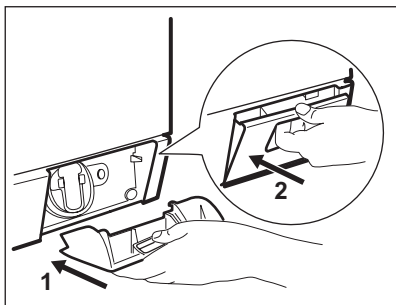

## 12.7 Rengøring af tilløbsslangen og filteret i indløbsventilen

1.

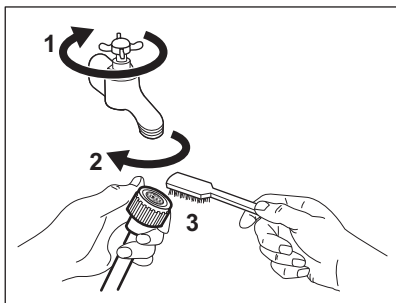

2.

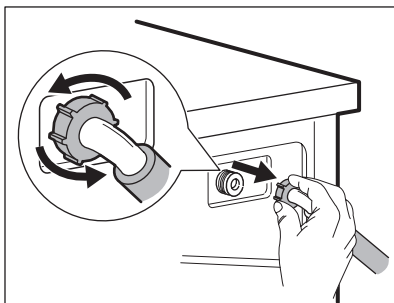

3.

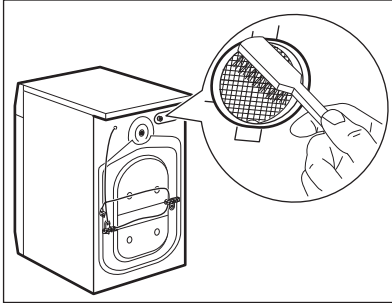

## 12.8 Nødtømning

På grund af en funktionsfejl kan maskinen ikke tømme vandet ud.

Hvis dette sker, skal du udføre trin (1) til (9) i 'Rengøring af afløbsfilteret'. Hvis det er nødvendigt rengøres pumpen.

Når du tømmer vandet med nødtømningsproceduren, skal du igen aktivere udtømningssystemet:

1. Når du tømmer vandet med nødtømningsproceduren, skal du igen aktivere udtømningssystemet: Kom 2 liter vand i vaskemiddelbeholderens rum til hovedvask.
2. Start programmet for at tømme vandet ud

## 12.9 Frostsikring

Hvis apparatet bliver installeret et sted, hvor temperaturen kan blive mindre end 0

4.

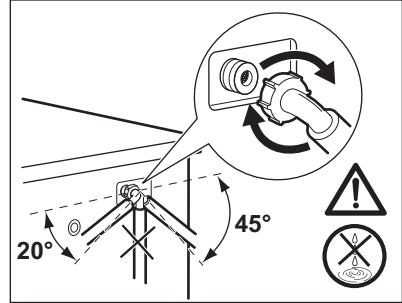

°C, skal du fjerne det resterende vand fra tilløbsslangen og afløbspumpen.

1. Træk stikket ud af stikkontakten.
2. Luk for vandhanen.
3. Læg de to ender af tilløbsslangen i en beholder, og lad vandet løbe ud af slangen.
4. Tøm afløbspumpen. Se nødtømningsproceduren.
5. Når afløbspumpen er tom, sættes tilløbsslangen på igen.



### ADVARSEL!

Kontroller, at temperaturen er over 0 °C, inden du bruger apparatet igen. Producenten er ikke ansvarlig for skader forårsaget af lave temperaturer.

## 13. FEJLFINDING



### ADVARSEL!

Se kapitlerne om sikkerhed.

### 13.1 Indledning

Maskinen starter ikke eller stopper under betjening.

Prøv først at finde en løsning på problemet (se i tabellen). Kontakt det autoriserede servicecenter, hvis dette ikke hjælper.

**Ved nogle problemer høres de akustiske signaler, og displayet viser en alarmkode:**

- **E10** - Apparatet tager ikke vand ind korrekt.
- **E20** - Apparatet udtømmer ikke vandet.
- **E40** - Apparatets låge åbner eller lukker ikke korrekt. Kontroller lågen!
- **E40** - Strømforsyningen er ustabil. Vent indtil strømforsyningen er stabil.



### ADVARSEL!

Sluk for apparatet, inden du udfører eftersynet.

## 13.2 Mulige fejl

Problem	Mulig årsag
Programmet starter ikke.	Kontrollér, at netstikket er sat rigtigt i stikkontakten.
	Kontrollér, at apparatets låge er lukket.
	Kontrollér, at der ikke er sprunget en sikring i sikringsboksen.
	Kontrollér, at der er trykket på Start/Pause.
	Hvis udskudt start er indstillet, skal du annullere indstillingen eller vente på, at nedtællingen er slut.
Apparatet tager ikke vand ind korrekt.	Deaktiver børnesikringen, hvis den er aktiveret.
	Kontrollér, at der er åbnet for vandhanen.
Apparatet tager ikke vand ind korrekt.	Kontrollér, at vandtrykket ikke er for lavt. Kontakt dit lokale vandværk for at få disse oplysninger.
	Kontrollér, at vandhanen ikke er tilstoppet.
	Kontrollér, at tilløbsslangens filter og filteret til indløbsventilen ikke er tilstoppet. Se "Vedligeholdelse og rengøring".
	Kontrollér, at tilløbsslangen ikke er knækket eller bøjet.
	Kontrollér, at tilløbsslangen er tilsluttet korrekt.
Apparatet bliver ikke fyldt med vand og tømmes med det samme.	Kontrollér, at afløbsslangen er i den korrekte position. Slangen er muligvis placeret for lavt.
Apparatet tømmer ikke vandet ud.	Kontrollér, at vandlåsen ikke er tilstoppet.
	Kontrollér, at afløbsslangen ikke er knækket eller bøjet.
	Kontrollér, at afløbsfiltret ikke er tilstoppet. Rens filtret om nødvendigt. Se 'Vedligeholdelse og rengøring'.
	Kontrollér, at tilslutningen til afløbsslangen er korrekt.
	Indstil tømningsprogrammet, hvis du indstiller et program uden tømningsfasen.
Centrifugeringen fungerer ikke, eller en vask varer længere end normalt.	Indstil tømningsprogrammet, hvis du indstiller en funktion, som slutter med vand i tromlen.
	Vælg centrifugeringsprogrammet.
Centrifugeringen fungerer ikke, eller en vask varer længere end normalt.	Kontrollér, at afløbsfiltret ikke er tilstoppet. Rens filtret om nødvendigt. Se 'Vedligeholdelse og rengøring'.

Problem	Mulig årsag
	Justér tøjet i tromlen manuelt og start centrifugeringen igen. Dette problem kan skyldes balanceproblemer.
Der er vand på gulvet.	Kontrollér, at tilslutningerne til vandslangen er tætte, og at der ikke er nogen lækager.
	Kontrollér, at afløbsslangen ikke er beskadiget.
	Kontrollér, at du bruger det rigtige vaskemiddel og den korrekte mængde.
Du kan ikke åbne apparatets luge.	Kontrollér, at vaskeprogrammet er slut.
	Indstil tømningsprogrammet, hvis der er vand i tromlen.
	Kontrollér, at apparatet modtager strøm.
	Dette problem kan skyldes en funktionsfejl i apparatet. Kontakt det autoriserede servicecenter. Læs "Nødåbning af dør" omhyggeligt, hvis du har brug for at åbne døren.
Apparatet udsender en unormal lyd.	Kontrollér, om nivelleringen af apparatet er korrekt. Se under 'Installation'.
	Kontrollér, at emballagen og/eller transportboltene er fjernet. Se under 'Installation'.
	Læg mere tøj i tromlen. Der kan være for lidt tøj i maskinen.
Programmet er kortere end den viste tid.	Apparatet beregner en ny tid i henhold til vaskemængden. Se kapitlet "Forbrugsværdier".
Programmet er længere end den viste tid.	En mængde vasketøj, der er ude af balance, øger varigheden. Dette er normalt for apparatet.
Resultatet af vasken er utilfredsstillende.	Forøg mængden af vaskemiddel, eller brug et andet vaskemiddel.
	Brug specielle produkter til at fjerne vanskelige pletter, inden du vasker tøjet.
	Kontrollér, at du har indstillet den korrekte temperatur.
	Reducér mængden af vasketøj.
Du kan ikke indstille et tilvalg.	Sørg for at kun at trykke på de(n) ønskede knap(per).

Tænd for apparatet, når det er kontrolleret. Programmet fortsætter fra det sted, hvor det blev afbrudt.

Kontakt det autoriserede servicecenter, hvis problemet opstår igen.

Hvis displayet viser andre alarmkoder. Sluk, og tænd for apparatet. Kontakt det autoriserede servicecenter, hvis problemet fortsætter.

## 14. NØDÅBNING AF LUGE

I tilfælde af strømafbrydelse eller fejl i apparatet forbliver apparatets luge låst. Vaskeprogrammet for sætter, når strømmen vender tilbage. Hvis lugen forbliver låst i tilfælde af fejl, er det muligt at åbne den vha. funktionen til oplåsning i nødtilfælde.

Inden lugen åbnes:



**PAS PÅ!**  
Sørg for, at vandtemperaturen og vasketøjet ikke er meget varmt. Vent om nødvendigt, til temperaturen reduceres.



**PAS PÅ!**  
Sørg for, at tromlen ikke drejer. Vent om nødvendigt, til tromlen holder op med at dreje.



Sørg for, at vandstanden inde i tromlen ikke er for høj. Gå om nødvendigt i gang med en nødtømning (se "Nødtømning" i kapitlet "Vedligeholdelse og rengøring").

Lugen åbnes på flg. måde:

1. Tryk på knappen On/Off for at slukke for apparatet.
2. Træk stikket ud af stikkontakten.
3. Åbn filterklappen.
4. Hold udløseren til nødoplåsning nedad, og åbn samtidig apparatets luge.

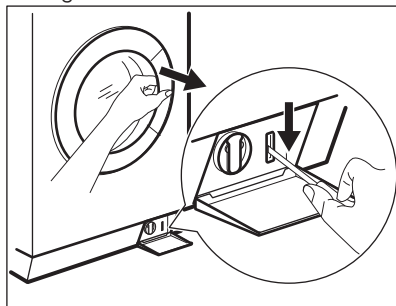

5. Tag vasketøjet ud og luk derefter apparatets luge.
6. Luk filterklappen.

## 15. TEKNISKE DATA



Mål	Bredde/ Højde/ Dybde/ Samlet dybde	600 mm/ 850 mm/ 605 mm/ 639 mm
Tilslutning, el	Spænding Samlet effekt Sikring Frekvens	230 V 2200 W 10 A 50 Hz
Niveau af beskyttelse mod indtrængen af faste partikler og fugt sikres af beskyttelsesdækslet, undtagen hvor lavspændingsudstyret ikke har beskyttelse mod fugt		IPX4
Vandforsyningsens tryk	Minimum Maks.	0,5 bar (0,05 MPa) 8 bar (0,8 MPa)
Vandforsyning <sup>1)</sup>		Koldt vand
Maksimal fyldning	Køge-/Kulørtvask	8 kg



Energiklasse	A+++
Centrifugeringshastighed	Maks. 1400 o/m

1) Forbind tilførselsslangen til en vandtilslutning/lukkeventil med et 3/4"-gevind.

## 16. MILJØHENSYN

Genbrug materialer med symbolet .  
Anbring emballagematerialet i passende beholdere til genbrug. Hjælp med at beskytte miljøet og menneskelig sundhed samt at genbruge affald af elektriske og elektroniske apparater. Bortskaf ikke apparater, der er mærket med symbolet , sammen med husholdningsaffaldet. Lever produktet tilbage til din lokale genbrugsplads eller kontakt din kommune.

## INNHOLD

1. SIKKERHETSINFORMASJON.....	27
2. SIKKERHETSANVISNINGER.....	28
3. PRODUKTBEKRIVELSE.....	29
4. BETJENINGSPANEL.....	30
5. PROGRAMMER.....	31
6. FORBRUKSVERDIER.....	34
7. TILVALG.....	35
8. INNSTILLINGER.....	36
9. FØR FØRSTE GANGS BRUK.....	36
10. DAGLIG BRUK.....	37
11. RÅD OG TIPS.....	40
12. STELL OG RENGJØRING.....	41
13. FEILSØKING.....	45
14. NØDÅPNING AV DØR.....	48
15. TEKNISKE DATA.....	48

## VI TENKER PÅ DEG

Takk for at du har kjøpt et produkt fra Electrolux. Du har valgt et produkt som bringer flere tiår med erfaring og innovasjon med seg. Genial og stilig, og den er designet med tanke på deg. Du kan være trygg på at du får gode resultater hver gang du bruker den.

Velkommen til Electrolux.

**Gå inn på vårt nettsted for å finne:**



Få råd om bruk, finne brosjyrer, feilsøking, serviceinformasjon:  
**[www.electrolux.com](http://www.electrolux.com)**



Registrer produktet ditt for å få bedre service:  
**[www.registerelectrolux.com](http://www.registerelectrolux.com)**



Kjøp tilbehør, forbruksvarer og originale reservedeler til produktet ditt:  
**[www.electrolux.com/shop](http://www.electrolux.com/shop)**

## KUNDESTØTTE OG SERVICE

Bruk alltid originale reservedeler.spare parts.

Når du kontakter vår autoriserte serviceavdeling, må du sørge for å ha følgende data for hånden: Modell, PNC (produktnummer), serienummer.

Informasjonen finner du på typeskiltet.

 Advarsel/Forsiktig – Sikkerhetsinformasjon

 Generell informasjon og tips

 Miljøinformasjon

Med forbehold om endringer.

# 1. ⚠ SIKKERHETSINFORMASJON

Les instruksjonene nøye før montering og bruk av produktet. Produsenten er ikke ansvarlig for eventuelle skader som skyldes feilaktig montering og bruk. Oppbevar produktets instruksjoner for fremtidig bruk.

## 1.1 Sikkerhet for barn og utsatte personer

- Dette produktet kan brukes av barn fra åtte år og oppover og personer med reduserte fysiske, sensoriske eller mentale evner eller manglende erfaring og kunnskap hvis de har tilsyn eller får instruksjon i sikker bruk av produktet og forstår hvilke farer som kan inntreffe.
- Ikke la barn leke med produktet.
- Oppbevar all emballasje utilgjengelig for barn.
- Oppbevar all vaskemidler utilgjengelig for barn.
- Hold barn og kjæledyr borte fra produktet når døren er åpen.
- Hvis produktet har en barnesikring, anbefaler vi at du aktiverer den.
- Rengjøring og vedlikehold skal ikke gjøres av barn med mindre de har tilsyn.

## 1.2 Generelt om sikkerhet

- Produktets spesifikasjoner må ikke endres.
- Overhold maksimalt lastevolum på 8 kg (se kapittelet "Programskjema").
- Vanntrykket (minimum og maksimum) må være mellom 0,5 bar (0,05 MPa) og 8 bar (0,8 MPa).
- Ventilasjonsåpningene på basen (hvis aktuelt) må ikke blokkeres av et teppe.
- Produktet skal kobles til vannforsyningen med det nye medfølgende slangesettet. Gamle slangesett må ikke brukes på nytt.
- Om strømledningen er skadet må den erstattes av produsenten, et autorisert servicesenter eller likt kvalifiserte personer for å unngå skader.

- Slå av produktet og trekk støpselet ut av stikkontakten før rengjøring og vedlikehold.
- Ikke bruk spylevann eller damp til å rengjøre produktet.
- Rengjør produktet med en fuktig, myk klut. Bare kun nøytrale rengjøringsmidler. Du må aldri bruke skurende oppvaskmidler, skuresvamber, løsemidler eller metallgjenstander.

## 2. SIKKERHETSANVISNINGER

### 2.1 Installering

- Fjern all emballasjen og transportboltene.
- Ta vare på transportboltene. Du må blokkere trommelen når du flytter produktet.
- Vær alltid forsiktig når du flytter produktet, fordi det er tungt. Bruk alltid vernehansker.
- Ikke monter eller bruk et skadet produkt.
- Følg monteringsanvisningene som følger med produktet.
- Ikke monter eller bruk produktet hvor temperaturen er under 0 °C eller hvor det kan bli utsatt for været.
- Sørg for at gulvet der produktet monteres er flatt, stabilt, varmebestandig og rent.
- Ikke monter produktet et sted hvor døren på produktet ikke kan åpnes helt.
- Sørg for at det er luftsirkulasjon mellom produktet og gulvet.
- Juster føttene slik at det blir nødvendig avstand mellom produktet og teppet.
- Ikke monter produktet et sted hvor døren på produktet ikke kan åpnes helt.

### 2.2 Elektrisk tilkoping

- Produktet må være jordet.
- Bruk alltid en korrekt montert, jordet stikkontakt.
- Kontroller at det er samsvar mellom den elektriske informasjonen på typeskiltet og strømforsyningen i huset. Hvis ikke, ta kontakt med en elektriker.
- Ikke bruk doble stikkontakter eller skjøteledninger.

- Pass på at støpselet og strømkabelen ikke blir påført skade. Hvis strømkabelen må erstattes, må dette utføres av vårt Autoriserte servicesenter.
- Ikke sett støpselet i stikkontakten før monteringen er fullført. Kontroller at det er tilgang til stikkontakten etter monteringen.
- Ikke berør strømkabelen eller støpselet med våte hender.
- Ikke trekk i kabelen for å koble fra produktet. Trekk alltid i selve støpselet.
- Kun for Storbritannia og Irland: Produktet har en 13 A-stikkontakt. Skulle det bli nødvendig å skifte sikringen i stikkontakten, bruk en 13 A ASTA (BS 1362) sikring.
- Dette produktet er i overensstemmelse med EØS-direktivene.

### 2.3 Vanntilkoping

- Sørg for at vannslangene ikke påføres skade.
- La vannet renne til det er rent, før du kopler produktet til nye rør, eller rør som ikke er brukt på lengre tid.
- Sørg for at det ikke oppstår lekkasje første gang du bruker produktet.

### 2.4 Bruk



#### **ADVARSEL!**

Risiko for personskade, elektrisk støt, brannskader, eller skade på produktet.

- Bare bruk dette produktet i en husholdning.
- Følg sikkerhetsinstruksjonene på oppvaskmiddelpakken.

- Ikke legg brennbare produkter, eller gjenstander som er fuktet med brennbare produkter, inn i eller i nærheten av produktet.
- Pass på å fjerne alle metallgjenstander fra tøyet som skal vaskes.
- Ikke sett en beholder under produktet for å samle opp mulig vannlekkasje. Ta kontakt med servicesenteret for å forsikre deg om hvilke tilbehør som kan benyttes.
- Ikke berør glasset i døren mens et vaskeprogram er i gang. Glasset kan være varmt.

## 3. PRODUKTBEKRIVELSE

### 3.1 Produktoversikt

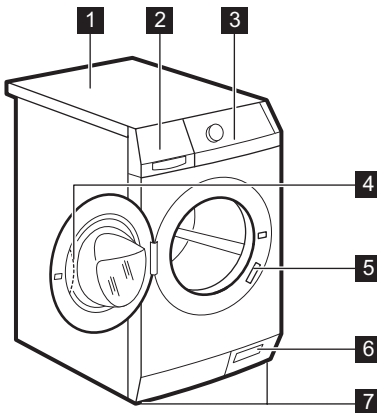

## 2.5 Avfallsbehandling



### ADVARSEL!

Fare for skade og kvelning.

- Koble produktet fra strømmen.
- Kutt av strømkabelen og kast den.
- Fjern dørlåsen for å forhindre at barn og dyr stenger seg inne i produktet.

### 3.2 Aktivere barnesikringen

Dette forhindrer at barn eller kjæledyr kan stenges inne i trommelen.

For å aktivere barnesikringen må du dreie den med klokken til sporet står horisontalt. Døren kan ikke lukkes.

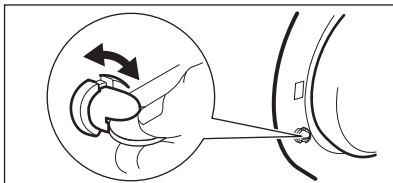

For å lukke døren må du dreie den mot klokken til sporet står vertikalt.

### 3.3 Festeplatesett (4055171146)

Er å få gjennom den autoriserte forhandleren din.

Hvis du monterer produktet på en sokkel, må du sikre produktet med festeplaten.

Les nøye gjennom instruksjonene som følger med settet.

## 4. BETJENINGSPANEL

### 4.1 Betjeningspanelbeskrivelse

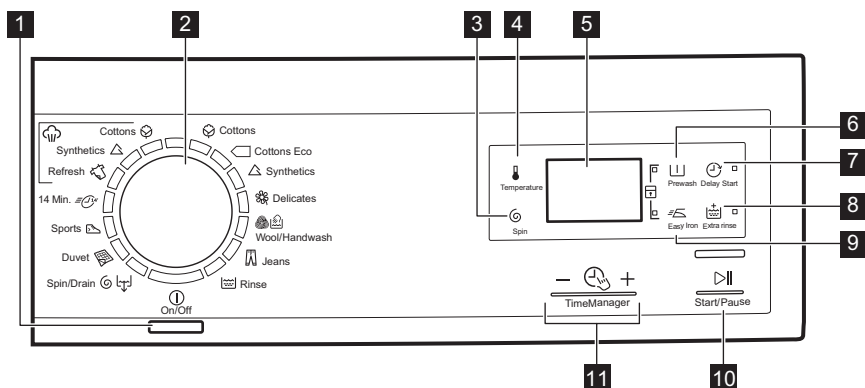





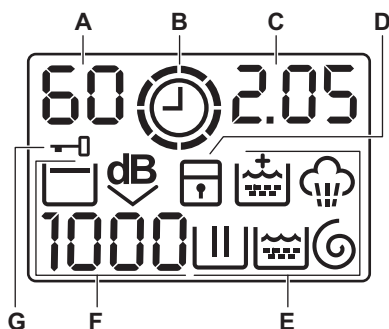

- 1** På/Av-knapp (On/Off)
- 2** Programbryter
- 3** Berøringsfelt for å redusere sentrifugehastighet (Sentrifugering)
- 4** Berøringsfelt for temperatur (Temperatur)
- 5** Visning
- 6** Forvask-berøringsfelt (Forvask)
- 7** Tidsvalg-berøringsfelt (Starttidsvalg)
- 8** Ekstra skylling-berøringsfelt (Ekstra skylling)
- 9** Strykelett-berøringsfelt (Strykelett)
- 10** Start/Pause-berøringsfelt (Start/Pause)
- 11** Tidsur-berøringsfelt (Time Manager)

### 4.2 Visning





- A** Temperaturområdet:
  - 88: Temperaturindikator
  - : Kaldtvannindikator
- B** ⌚: Tidsur-indikator.
- C** Tidsfeltet:
  - 1.25: programmets varighet
  - 2h: starttidsforvalget
  - E20: alarmkodene
  - Err: feilmeldingen
  - 0: programmet er ferdig.
- D** 🔒: indikatoren for barnesikring.
- E** Vaskeindikatorer:
  - 🌊: vaskefasen
  - 🌊: skyllefasen

- : sentrifugeringsfasen
  - : dampfasen
  - : fast tilvalg med ekstra skylling.
- F) Sentrifugeringsfeltet:
- **1888**: indikatoren for sentrifugehastighet
  - **---**: indikatoren for ingen sentrifugering
- G) : indikatoren for skyllestopp
- : indikatoren for ekstra stille drift.
- G) : indikatoren for dørlås

## 5. PROGRAMMER

### 5.1 Programtabell

Program Temperaturin- tervall	Maks tøymengde Maksimal sentrifuge- hastighet	Beskrivelse av programmet (Type vask og smuss)
<b>Oppvaskprogrammer</b>		
 Koke-/Kulørt 90°C– Kaldt	8 kg 1400 opm	<b>Hvit bomull og farget bomull.</b> Normal skitt og lite skitt.
 Bomull Eco <sup>1)</sup> 60°C – 40°C	8 kg 1400 opm	<b>Hvit bomull og fargeekte bomull.</b> Normalt skittent. Energiforbruket synker og tiden til vaskeprogrammet er forlenget.
 Lettstelt vask 60°C– Kaldt	4 kg 1200 opm	<b>Syntetiske tekstiler eller blandingstekstiler.</b> Normalt skittent.
 Finvask 40°C– Kaldt	4 kg 1200 opm	<b>Delikate plagg som akryl, viskose og polyest- er.</b> Normalt skittent.
 Ull/hånd- vask 40°C– Kaldt	2 kg 1200 opm	<b>Maskinvaskbar ull, håndvaskbar ull og deli- kate tekstiler</b> med symbolet "håndvask". <sup>2)</sup>
 Jeans 60°C– Kaldt	8 kg 1200 opm	<b>Plagg i denim og jersey.</b> Også for tøy med mørke farger.
 Skyll	8 kg 1400 opm	Skylling og sentrifugering av vasken. <b>Alle stoffer.</b>
 Sentr./ Tømming <sup>3)</sup>	8 kg 1400 opm	Sentrifugere vasken og tømme vannet fra trommen. <b>Alle stoffer.</b>
 Sengeteppe 60°C – 30°C	3 kg 800 opm	Spesialprogram for ett <b>syntetisk teppe, én dyne, ett sengeteppe</b> osv.

Program Temperaturin- tervall	Maks tøymengde Maksimal sentrifuge- hastighet	Beskrivelse av programmet (Type vask og smuss)
 Sportsklær 30°C	2,5 kg 800 opm	<b>Syntetiske stoffer og finvask.</b> Lett skittent tøy eller tøy som skal friskes opp.
 14 min. 30°C	1,5 kg 800 opm	<b>Tekstiler av syntetiske og blandede stoffer.</b> Lett skittent tøy og plagg som skal friskes opp.
<b>Dampprogram<sup>4)</sup></b>		
<p>Damp kan brukes til plagg som er tørket, vasket eller brukt én gang. Disse programmene kan redusere krøller og lukt og kan gjøre klesvasken smidigere.</p> <p>Ikke bruk vaskemiddel. Fjern om nødvendig flekker ved å vaske tøyet eller bruke vanlige flekkfjerningsmidler.</p> <p>Dampprogrammene har ingen hygienesyklus.</p> <p>Ikke velg dampprogrammene for denne typen klær:</p> <ul style="list-style-type: none"> <li>• plagg hvor vaskeanvisningen ikke angir at de egner seg for tørketrommel.</li> <li>• klær med plast, metall, tredeler eller liknende.</li> </ul>		
 Damp oppfriskning 40°C	1,5 kg	Dampprogram for <b>bomull og syntetiske plagg</b> . Denne syklusen fjerner lukt fra klesvasken. <sup>5)</sup>
 Damp syntetisk 40°C	1,5 kg	Dampprogram for <b>syntetiske plagg</b> . Denne syklusen forhindrer at klesvasken blir rynkete.



Program Temperaturin- tervall	Maks tøymengde Maksimal sentrifuge- hastighet	Beskrivelse av programmet (Type vask og smuss)
 Damp bomull 40°C	1,5 kg	Dampprogram for <b>bomull</b> . Denne syklusen forhindrer at klesvasken blir rynkete.



















**1) Standardprogrammer for energimerkede forbruksverdier.** I henhold til regulering 1061/2010 er disse programmene, hver for seg, "Standard 60 °C-bomullsprogram" og "Standard 40 °C-bomullsprogram". De er de mest effektive programmene der forbruk av strøm og vann sees i forhold til hverandre, for å vaske normalt, skittent bomullstøy.



Vanntemperaturen på vaskefasen kan være forskjellig fra temperaturen som er satt for det valgte programmet.

- 2) I løpet av denne syklusen roterer trommelen sakte for å sørge for en skånsom vask. Det kan virke som om at trommelen ikke roterer eller ikke roterer som den skal. Dette er imidlertid å regne som en normal funksjon for produktet.
- 3) Velge sentrifugehastigheten. Sørg for at den passer til vasken. Hvis du velger tilvalget Ingen sentrifugering er bare tømmefasen tilgjengelig.
- 4) Om du velger et dampprogram med tørket vask, vil tøyet føles fuktig på slutten av syklusen. Det er bedre å henge opp klærne i frisk luft i omtrent 10 minutter for å la fuktigheten tørke. Du må fjerne vasken fra trommelen med en gang programmet er fullført. Etter en dampsyklus må tøyet kanskje strykes likevel, men strykingen går lettere!
- 5) Damp fjerner ikke lukt fra dyr.

#### Kompatibilitet for programtilvalg

Program								
	■	■	■	■	■	■	■	■
	■	■	■		■	■		■
	■	■	■	■	■	■	■	■
	■	■	■	■	■	■		■
	■	■	■	■		■		
	■	■	■		■	■		■
	■	■	■			■		■
	■	■				■		
	■					■		
	■	■				■		



1) Velge sentrifugehastigheten. Sørg for at den passer til vasken. Hvis du velger tilvalget Ingen sentrifugering er bare tømmefasen tilgjengelig.

## 6. FORBRUKSVERDIER



Informasjonen i denne tabellen er omtrentlig. Informasjonen kan endres av ulike årsaker: mengde, toystype, vann og omgivelsestemperatur.



Ved programstart viser displayet varigheten til programmet med maksimal lastekapasitet. Under vaskefasen beregnes programvarigheten automatisk og kan i stor grad reduseres hvis vekten er mindre enn maksimalvekten (f.eks Bomull 60 °C, maksimal kapasitet 8 kg, programvarigheten overskrider 2 timer; faktisk last 1 kg, programvarigheten når ikke i 1 time). Når produktet beregner den faktiske programvarigheten, blinker en prikk i displayet.

Programmer	Vekt (kg)	Energiforbruk (kWh)	Vannforbruk (liter)	Omtrentlig programvarighet (minutter)	Gjenværende fuktighet (%) <sup>1)</sup>
Koke-/Kulørt 60 °C	8	1.60	72	168	52
Koke-/Kulørt 40 °C	8	1.00	72	164	52
Lettstelt vask 40 °C	4	0.60	50	110	35
Finvask 40 °C	4	0.60	60	91	35
Ull/håndvask 30 °C	2	0.35	57	58	30
<b>Standard bomullsprogrammer</b>					
Standard 60 °C bomull	8	1.06	55	248	52
Standard 60 °C bomull	4	0.70	47	220	52
Standard 40 °C bomull	4	0.59	47	197	52

1) når sentrifugesyklusen er slutt.

Av-modus (W)	Forblitt på-modus (W)
0,48	0,48

**Av-modus (W)****Forblitt på-modus (W)**

Opplysningene i tabellen ovenfor er i samsvar med EU-kommisjonens forskrift 1015/2010 implementeringsdirektivet 2009/125/EC.

## 7. TILVALG

### 7.1 Temperatur

Bruk dette alternativet for å endre standardtemperaturen.

Indikator  = kaldt vann.

Skjermen viser innstilt temperatur.

### 7.2 Sentrifugering

Med dette alternativet kan du redusere standard sentrifugehastighet.

Skjermen viser indikatoren for den innstilte hastigheten.

#### **Flere tilvalg for sentrifugering: Ingen sentrifugering**

- Bruk dette alternativet for å slette alle sentrifugeringsfasene.
- Still det inn for svært ømfintlige tekstiler.
- Skyllefasen bruker mer vann ved noen vaskeprogrammer.
- Skjermen viser indikatoren .

#### **Skyllestopp**

- Velg dette alternativet for å hindre at klesvasken krøller seg.
- Vaskeprogrammet stopper med vann i trommelen. Trommelen snurrer regelmessig for å forhindre at klesvasken blir krøllete.
- Døren forblir låst. Du må tømme ut vannet for å kunne låse opp døren.
- Skjermen viser indikatoren .

 For å tømme ut vannet, se "Når programmet er slutt".

#### **Ekstra stille**

- Bruk dette alternativet for å slette alle sentrifugeringsfasene og utføre en stille vask.
- Skyllefasen bruker mer vann ved noen vaskeprogrammer.
- Vaskeprogrammet stopper med vann i trommelen. Trommelen snurrer

regelmessig for å forhindre at klesvasken blir krøllete.

- Døren forblir låst. Du må tømme ut vannet for å kunne låse opp døren.
- Skjermen viser indikatoren .

 For å tømme ut vannet, se "Når programmet er slutt".

### 7.3 Forvask

Med dette alternativet kan du legge til en forvaskfase til et vaskeprogram.

Bruk dette alternativet for ekstra skittent tøy.

Når du aktiverer dette alternativet, øker programmets varighet.

Den tilhørende indikatoren tennes.

### 7.4 Starttidsforvalg

Med dette alternativet kan du utsette programstarten – fra 30 minutter til 20 timer.

Skjermen viser den tilhørende indikatoren.

### 7.5 Ekstra skylling

Med dette alternativet kan du legge til skylling til et vaskeprogram.

Bruk dette alternativet for personer med allergier, samt i områder hvor vannet er bløtt.

Den tilhørende indikatoren tennes.

### 7.6 Strykelett

Produktet vasker og sentrifugerer tøyet nøye for å forhindre at klesvasken blir krøllete.

Produktet reduserer sentrifugehastigheten, bruker mer vann og tilpasser programmets varighet til typen tøy.











Den tilhørende indikatoren tennes.











## 7.7 Tidsur – +

Når du stiller inn et vaskeprogram, viser skjermen standardvarigheten.

Trykk  eller  for å redusere eller øke lengden på programmet.

Tidsur er kun tilgjengelig med programmene i tabellen.

In-di-ka-tor					 (1)	 (1)
 2)	■	■				■
	■	■	■		■	■
	■	■				■
	■	■	■	■	■	■

In-di-ka-tor					 (1)	 (1)
	■	■				■
	■ 3)	■ 3)	■		■ 3)	■
	■	■				■
 4)	■	■	■ 3)	■ 3)	■	■ 3)

1) Hvis tilgjengelig.

2) Kortest: oppfrisking av tøyet.

3) Programmets standardvarighet.

4) Lengst: Forlengelse av programmets varighet fører til at energiforbruket gradvis synker. Den optimaliserte varmefasen sparer energi og den lengre varigheten opprettholder de samme vaskeresultatene (spesielt for normal skitten vask).



## 8. INNSTILLINGER

### 8.1 Barnesikring

Med dette alternativet kan du forhindre at barna leker med betjeningspanelet.

- For å **aktivere/deaktivere** dette alternativet, trykker du Prewash og Easy Iron samtidig til indikatoren  **slås på/av**.

Du kan aktivere dette alternativet:

- Etter at du trykker : tilvalgene og programbryteren er låst.
- Før du trykker : kan ikke produktet starte.

### 8.2 Permanent Ekstraskyll

Med dette alternativet kan du legge inn en ekstra skylling permanent når du starter et nytt program.

## 9. FØR FØRSTE GANGS BRUK

1. Tilsett en liten mengde vaskemiddel i kammeret for vaskefasen.
2. Velg og start et bomullsprogram på høyest mulig temperatur, uten noe inni.

- For å **aktivere/deaktivere** dette alternativet, trykker du Delay Start og Prewash samtidig til indikatoren  **slås på/av**.

### 8.3 Lydsignaler

Lydsignalene vil høres når:

- Programmet er ferdig.
  - Det er en feil på produktet.
- For å **deaktivere/aktivere** lydsignalene, trykk Extra Rinse og Easy Iron samtidig i 6 sekunder.



Hvis du deaktiverer varslingslydene, vil de fortsatt høres når produktet har en feil.

For å fjerne smuss fra trommelen og kammeret.

## 10. DAGLIG BRUK



### ADVARSEL!

Se etter i Sikkerhetskapitlene.

### 10.1 Legge tøyet i vaskemaskinen

1. Åpne døren til produktet
2. Legg klesvasken i trommelen, plagg for plagg.
3. Rist plaggene før du legger dem inn i produktet.

Sørg for at du ikke legger for mange klær inn i trommelen.

4. Lukk døren.

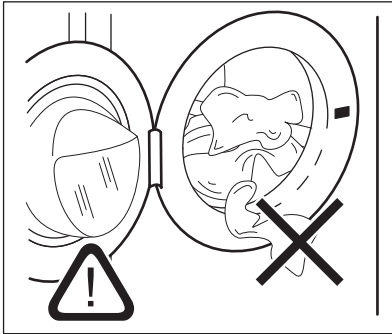

### 10.3 Vaskemiddelkammere



### OBS!

Bruk kun sesifiserte vaskmidler for vaskemaskin.



Følg alltid instruksjonen du finner på pakningen til vaskemiddelprodukter.



### OBS!

Pass på at det ikke blir liggende tøy mellom pakningen og døren. Da kan det oppstå lekkasje eller skade på tøyet.

### 10.2 Bruk av vaskemiddel og tilsetninger

1. Mål opp den riktige mengden vaskemiddel og skyllemiddel.
2. Lukk vaskemiddelskuffen forsiktig

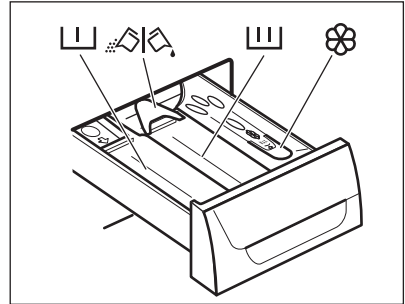

Vaskemiddelkammer for forvaskfasen.



Vaskemiddelkammer for vaskefasen.



Kammer for flytende tilsetninger (tøymykner, stivelse).



Klaff for vaskepulver eller flytende vaskemiddel.

## 10.4 Vaskemiddel i flytende form eller pulverform

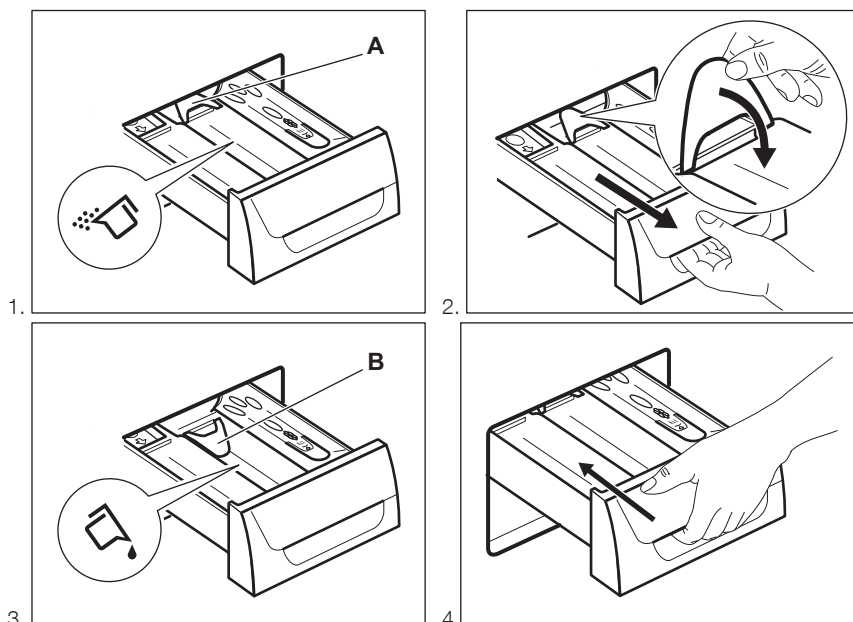

- Posisjon **A** for pulvervaskemiddel (fabrikkinstilling).
- Posisjon **B** for flytende vaskemiddel.



### Når du bruker flytende vaskemiddel:

- Ikke bruk geleaktige eller tyktflytende vaskemidler.
- Ikke bruk mer enn maksimumsnivået.
- Ikke velg forvaskfasen.
- Ikke velg starttidsforvalg.

## 10.5 Slå på produktet

Trykk på ①-knappen for å aktivere eller deaktivere produktet. Et lydsignal vil høres når produktet blir slått på.

## 10.6 Velge et program

1. Drei programvelgeren for å stille inn programmet:
  - Den tilhørende programindikatoren vil tennes.
  - Indikatoren for ►|| blinker.



- Displayet viser nivået til Time Manager, programvarigheten og indikatorene til programfasene.
2. Juster om nødvendig temperaturen, sentrifugehastigheten og varighet på syklusen, eller legg til tilgjengelige alternativer. Når du aktiverer et alternativ, lyser indikatoren for det innstilte alternativet.



Hvis du velger noe feil, viser displayet meldingen **E r r**.

## 10.7 Starte et program uten starttidsforvalget

Trykk på .

- Indikatoren  slutter å blinke og forblir på.
- Indikatoren  starter å blinke på displayet.
- Programmet starter, døren låses, displayet viser indikatoren .
- Tømmepumpen kan brukes i en kort periode når produktet fylles med vann.



Etter omtrent 15 minutter fra du startet programmet:

- Produktet justerer automatisk programvarigheten ut fra klesvasken i trommelen.
- Skjermen viser den nye verdien.

## 10.8 Starte et program med starttidsforvalg





1. Trykk på  gjentatte ganger til skjermen viser ønsket tid for utsatt start.

Den tilhørende indikatoren tennes på skjermen.

2. Trykk på :
  - Produktet begynner nedtellingen.
  - Når nedtellingen er ferdig, starter programmet automatisk.





Du kan avbryte eller endre innstillingen på tidsforvalg før du trykker . Avbryte starttidsforvalget:

- Trykk på  for å angi at produktet skal settes på pause.
- Trykk  til displayet viser .
- Trykk på  igjen for å starte programmet umiddelbart.

## 10.9 Stoppe et program og endre tilvalgene

Bare noen av tilvalgene kan endres før de starter.

1. Trykk på .
2. Endre tilvalgene.
3. Trykk på  igjen. Programmet fortsetter.

## 10.10 Slette et program

1. Trykk på knappen  i noen sekunder for å avbryte programmet og slå av produktet.
2. Trykk på den samme knappen igjen for å slå på produktet. Du kan nå stille inn et nytt vaskeprogram.



Produktet tømmer vannet for det nye programmet starter. Sørg for at det fremdeles er oppvaskmiddel i vaskemiddelkammeret. Hvis ikke fyller du på med oppvaskmiddel igjen.

## 10.11 Åpne døren





### OBS!





Hvis temperaturen og vannstanden i trommelen er for høy og fortsatt roterer, kan du ikke åpne døren.

Produktets dør vil være lukket mens et program eller tidsforvalg er i bruk, og skjermen viser indikatoren .

### Åpne produktets dør når programmet eller tidsforvalg er aktivert:

1. Trykk på  for å sette produktet på pause.
2. Vent til indikatoren  for dørlåsen slukker.
3. Åpne døren.
4. Lukke døren og trykk  igjen. Programmet eller starttidsforvalget fortsetter.





## 10.12 Når programmet er slutt

- Oppvaskmaskinen stopper automatisk.
- Du hører lydsignalet (hvis det er aktivert).
-  vises på displayet.
- Indikatoren for  slukkes.
- Indikatoren  for dørlåsen slukker.
- Du kan åpne døren.
- Ta klesvasken ut av produktet. Sørg for at trommelen er tom.
- Steng vannkranen.
- Trykk på knappen  i noen sekunder for å slå av produktet.
- La døren stå på gløtt for å forhindre mugg og lukt.

### Vaskeprogrammet er ferdig, men det er fortsatt vann i trommelen:

- Trommelen snus regelmessig for å forhindre at klesvasken blir krøllete.
- Dørlåsindikatoren  lyser. Døren forblir låst.
- Du må tømme ut vannet for å kunne åpne døren.

### For å tømme ut vannet:

1. Trykk på . Produktet tømmer vannet og sentrifugerer.
2. For å sette produktet til kun tømning, velg . Om nødvendig må du senke sentrifugehastigheten.
3. Du kan åpne døren når programmet er fullført og dørlåsindikatoren  slukker.
4. Trykk på knappen  i noen sekunder for å slå av produktet.

## 11. RÅD OG TIPS



### ADVARSEL!

Se etter i Sikkerhetskapitlene.

### 11.1 Vasketøy



- Del tøy et inn slik: hvitt, kulørt, lettstelt vask, finvask og ull.
- Følg vaskeanvisningene på tøyets merkelapper.
- Ikke vask hvite og fargede plagg sammen.



Produktet tømmer seg for vann og sentrifugerer automatisk etter cirka 18 timer (unntatt på ullprogrammet).

### 10.13 Automatisk Stand-by-alternativet

Automatisk Stand-by-alternativet slår av produktet automatisk for å redusere energiforbruket når:

- Du ikke bruker produktet innen 5 minutter etter at du har trykket på . Trykk på -knappen for å slå på produktet igjen.
- 5 minutter etter at vaskeprogrammet er avsluttet. Trykk på -knappen for å slå på produktet igjen. Skjermen viser slutten av det sist valgte programmet. Vri på programvelgeren for å velge en ny syklus.

- Noen fargede plagg kan farge av i første vask. Vi anbefaler at du vasker disse for seg de første gangene.
- Knepp igjen putetrekk og lukk alle glidelåser, hemper og trykknapper. Knytt belter.
- Tøm lommer og brett plaggene ut.
- Vreng stoffer med flere lag, ull og plagg med trykte illustrasjoner.
- Fjern vanskelige flekker.
- Vask tøy med vanskelige flekker med spesialvaskemiddel.



- Vær forsiktig med gardiner. Fjern opphengskroker og legg gardinene i en vaskepose eller et putevar.
- Vask ikke klær uten sømmer eller med kutt i produktet. Bruk en vaskepose for å vaske små og/eller delikate plagg (f.eks. BH-er, belter, tights, osv. ).
- Hvis det er veldig lite tøy i maskinen, kan det oppstå balanseproblemer i sentrifugeringsfasen. Hvis det skjer, må du justere plaggene manuelt i trommelen og starte sentrifugeringen igjen.
- Ikke bland ulike typer vaskemidler.
- For å ta vare på miljøet bør du ikke bruke mer oppvaskmiddel enn nødvendig.
- Følg anvisningene som du finner på emballasjen til disse produktene.
- Bruk produkter som egner seg til aktuell stofftype og -farge, vasketemperatur og smussgrad.
- Ha i flytende vaskemiddel med en vaskeball (skal være tilgjengelig hos vaskemiddelprodusenten) dersom produktet ditt ikke har vaskemiddelbeholder med klaffeenheter.

## 11.2 Gjenstridige flekker

For noen flekker er det ikke tilstrekkelig med vann og vaskemiddel.

Vi anbefaler at du fjerner disse flekkene før du legger plaggene i produktet.

Det er mulig å kjøpe spesielle flekkjerningsmidler. Bruk en type som egner seg for den aktuelle flekken og stoffet.

## 11.3 Vaskemidler og tilsetningsmidler

- Bruk bare vaskemidler og tilsetningsmidler som er beregnet for bruk i vaskemaskiner:
  - vaskemiddel i pulverform for alle typer tekstiler,
  - vaskemiddel i pulverform for ømfintlige tekstiler (40 °C maks) og ullplagg,
  - flytende vaskemiddel, først og fremst for vaskeprogrammer ved lavere temperaturer (60 °C maks) for alle typer tekstiler, eller spesialmiddel kun for ull.

## 11.4 Miljøtips

- Velg et program uten forvask når du vasker tøy som er normalt skittent.
- Vask alltid med maksimal tøymengde.
- Bruk om nødvendig en flekkfjerner når du velger et program med lav temperatur.
- Kontroller vannhardheten der du bor, slik at du kan bruke riktig mengde vaskemiddel

## 11.5 Vannhardhet

Hvis vannhardheten der du bor er høy eller middels, anbefaler vi at du bruker en skyllemiddel beregnet på vaskemaskiner. I områder med bløtt vann er det ikke nødvendig å bruke skyllemiddel.

Kontakt det lokale vannverket for å få greie på vannhardheten der du bor.

Bruk riktig mengde tøymykner. Følg anvisningene som du finner på emballasjen til produktet.

# 12. STELL OG RENGJØRING



### ADVARSEL!

Se etter i Sikkerhetskapitlene.

## 12.1 Utvendig rengjøring

Rengjør produktet med såpe og varmt vann. Tørk alle overflater nøye.



### OBS!

Ikke bruk alkohol, løsemiddel eller kjemiske midler.

## 12.2 Avkalkning

Hvis vannhardheten der du bor er høy eller middels, anbefaler vi at du bruker et avkalkningsmiddel beregnet på vaskemaskiner.

Undersøk trommelen med jevne mellomrom for å forhindre kalk og rustpartikler.

Du må bare bruke spesialprodukter for vaskemaskin for å fjerne rustpartikler. Ikke gjør dette med tøy i maskinen.



Følg alltid anvisningene som du finner på emballasjen til produktet.

### 12.3 Vedlikeholdsvask

Når du bruker programmer med lav temperatur, kan noe av vaskemiddelet bli værende igjen i trommelen. Foreta en vedlikeholdsvask med jevne mellomrom. Slik gjør du det:

- Ta tøyet ut av trommelen.

### 12.5 Rengjøring av oppvaskmiddelbeholder

1.

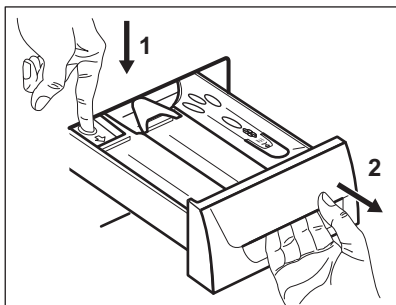

2.

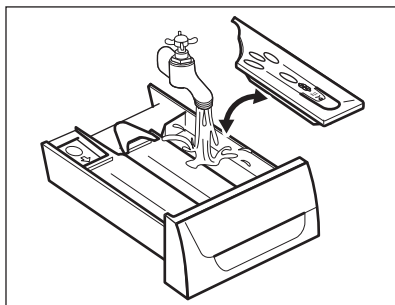

3.

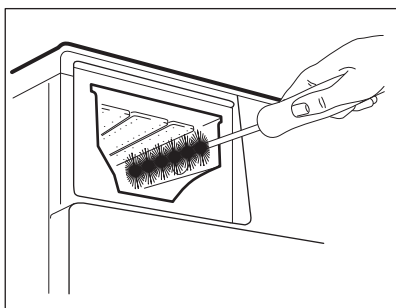

4.

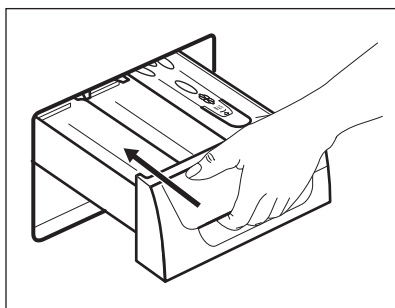

- Still inn bomullsprogrammet på maksimal temperatur og bruk en liten mengde vaskemiddel.

### 12.4 Dørpakning

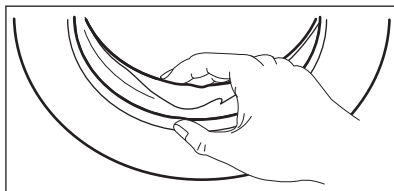

Undersøk dørpakningen med jevne mellomrom og fjern alle gjenstander fra den indre delen.

## 12.6 Rengjøre avløpsfilteret



### ADVARSEL!

Ikke rengjør avløpsfilteret hvis vannet i produktet er varmt.

1.

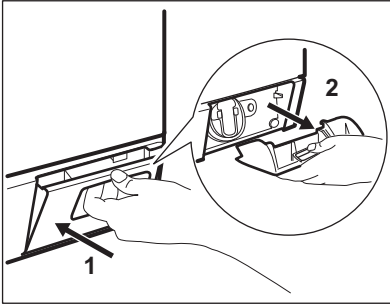

2.

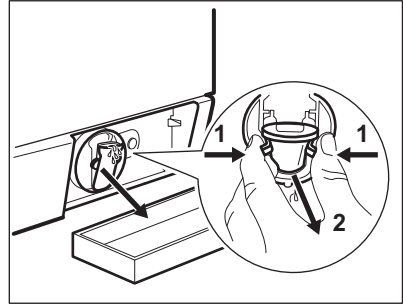

3.

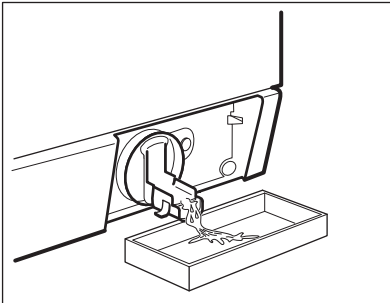

4.

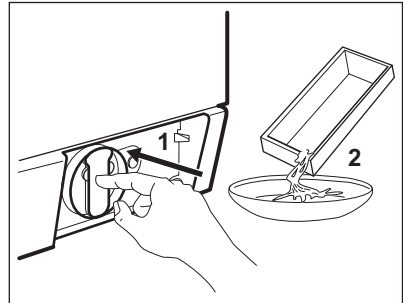

5.

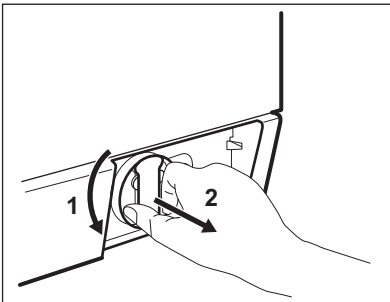

6.

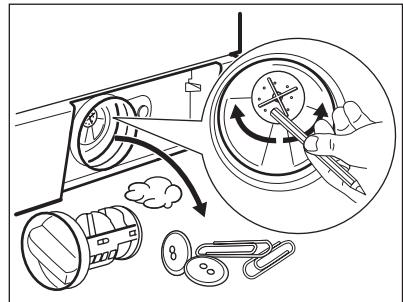

7.

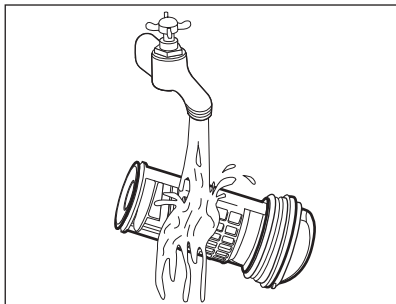

8.

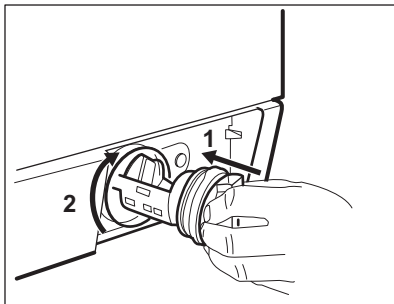

9.

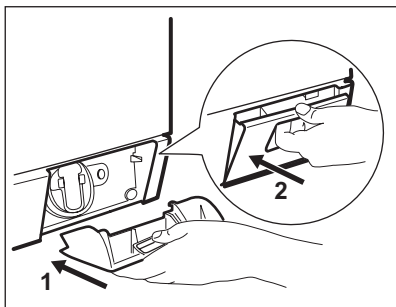

## 12.7 Rengjøring av inntaksslange og ventilfilter

1.

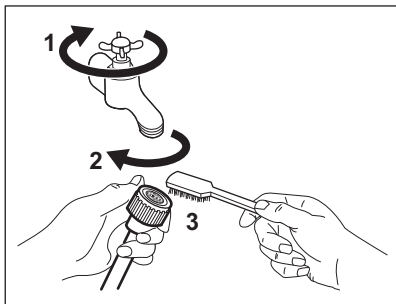

2.

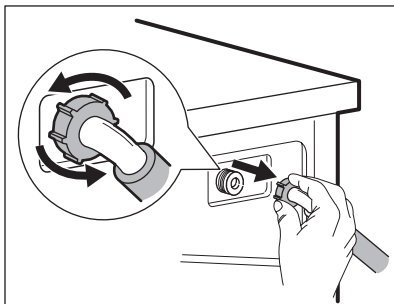

3.

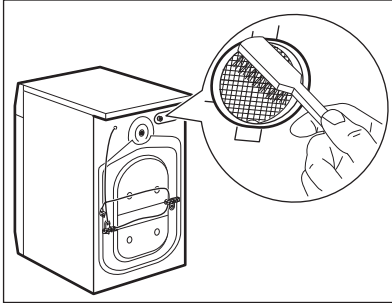

## 12.8 Nødtømming

Produktet kan ikke tømme ut vannet på grunn av en feil.

Hvis det skjer, må du utføre trinn (1) til og med (9) under "Rengjøre avløpsfilteret". Rengjør pumpen om nødvendig.

Når du tømmer ut vannet ved hjelp av nødtømmingsprosedyren, må du aktivere avløpssystemet på nytt:

1. Når du tømmer ut vannet ved hjelp av nødtømmingsprosedyren, må du aktivere avløpssystemet på nytt: Ha 2 liter vann i hovedkammeret i oppvaskmiddelbeholder.
2. Start programmet for å tømme ut vannet

## 12.9 Forholdsregler ved frost

Hvis produktet er montert et sted hvor temperaturen kan bli under 0° C, må du

4.

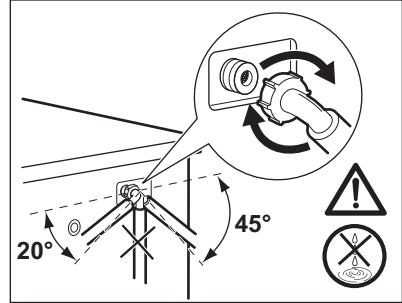

fjerne vann som er igjen i inntaksslangen og avløpspumpen.

1. Trekk støpselet ut av stikkkontakten.
2. Steng vannkranen.
3. Legg de to endene av inntaksslangen i en beholder og la vannet renne ut av slangen.
4. Tøm avløpspumpen. Se nødtømmingsprosedyren.
5. Når avløpspumpen er tom, monterer du vanninntaksslangen på nytt.



### ADVARSEL!

Pass på at temperaturen er over 0 °C før du bruker produktet igjen. Produsenten er ikke ansvarlig for skader som skyldes frost.

## 13. FEILSØKING



### ADVARSEL!

Se etter i Sikkerhetskapitlene.

### 13.1 Innledning

Produktet vil ikke starte eller stopper under bruk.

Forsøk først å finne en løsning på problemet (se tabellen). Hvis ikke tar du kontakt med det autoriserte servicesenteret.

### Ved noen feil avgir maskinen lydsignaler og skjermen viser en alarmkode:

- **E10** – Produktet tar ikke inn vann.
- **E20** – Produktet tømmer ikke ut vann.
- **E40** – Døren til produktet er åpen eller ikke ordentlig lukket. Kontroller døren!
- **E80** – Strømforsyningen er ustabil. Vent til strømforsyningen er stabil igjen.

**ADVARSEL!**

Slå av produktet før du utfører kontrollene.

## 13.2 Mulige feil

Feil	Mulig løsning
Programmet starter ikke.	Sørg for at støpselet er satt helt inn i veggkontakten.
	Kontroller at produktets dør er lukket.
	Kontroller at det ikke er en skadet sikring i sikringsskapet.
	Kontroller at Start/Pause har blitt trykket på.
	Hvis du har valgt starttidsforvalg, avbryt innstillingen eller vent til slutten av nedtellingen.
	Deaktiver barnesikringen hvis denne er på.
Produktet tar ikke inn vann.	Kontroller om vannkranen er åpen.
	Kontroller at trykket til vannforsyningen ikke er for lav. For å finne ut at dette, kontakt om nødvendig kommunen eller vannverket.
	Kontroller at vannkranen ikke er blokkert.
	Kontroller at filteret på vanninntaksslengen og filteret i inntaksventilen ikke er blokkert. Se kapittelet "Stell og rengjøring".
	Kontroller at vanninntaksslengen ikke er bøyd eller i klem.
	Kontroller at vanninntaksslengen er korrekt tilkopleet.
Produktet fyller ikke og tømmer ikke vann umiddelbart.	Kontroller at avløpsslangen ligger i korrekt posisjon. Slangen kan ligge for lavt.
Produktet tømmes ikke for vann.	Kontroller at avløpsrøret ikke er tett.
	Kontroller at avløpsslangen ikke er bøyd eller i klem.
	Kontroller at avløpsfilteret ikke er tett. Rengjør filteret hvis det er nødvendig. Se kapitlet "Stell og rengjøring".
	Kontroller at avløpsslangen er korrekt tilkopleet.
	Velg tømingsprogrammet hvis du har brukt et program uten tømning.
	Velg tømingsprogrammet hvis du har brukt et program som avsluttes med vann i maskinen.

Feil	Mulig løsning
Sentrifugeringsfasen fungerer ikke eller vaskesyklusen varer lenger enn vanlig.	Still inn sentrifugeringsprogrammet.
	Kontroller at avløpsfilteret ikke er tett. Rengjør filteret hvis det er nødvendig. Se kapitlet "Stell og rengjøring".
	Juster tøyet i trommelen manuelt og start sentrifugeringsfasen på nytt. Dette problemet kan forårsakes av balanseproblemer.
Det er vann på gulvet.	Kontroller at koplignene på vannslangene er tette og at det ikke er noen vannlekkasjer.
	Kontroller at avløpsslangen ikke er skadet.
	Kontroller at du bruker rett vaskemiddel og korrekt mengde.
Du kan ikke åpne produktets dør.	Kontroller at vaskesprogrammet er ferdig.
	Velg tømmings- eller sentrifugeringsprogrammet hvis det er vann i trommelen.
	Sørg for at produktet får strøm.
	Problemet kan være forårsaket av en feil på produktet. Ta kontakt med servicesenteret. Les nøye gjennom «Nødåpning av døren» hvis du må åpne døren.
Produktet lager en uvanlig lyd.	Pass på at produktet står i vater. Se "Montering".
	Kontroller at forpakningen og/eller transportboltene har blitt fjernet. Se "Montering".
	Legg mer klesvask inni trommelen. Tøymengden kan være for liten.
Syklusen er kortere enn tiden som vises.	Produktet beregner en ny tid i basert på tøymengden. Se kapitlet «Forbruksverdier».
Syklusen er lengre enn tiden som vises.	En ubalansert tøymengde øker varigheten på programmet. Dette er helt normalt for produktet.
Vaskeresultatet er ikke tilfredsstillende.	Øk mengden vaskemiddel eller bruk et annet vaskemiddel.
	Bruk et spesielt flekkfjerningsmiddel for å fjerne de vanskelige flekkene før du vasker plaggene.
	Sørg for at du velger riktig temperatur.
	Redusert mengden klesvask.
Du kan ikke velge et tilvalg.	Sørg for at du bare trykker på ønskede berøringsknapp(er).

Start produktet når kontrollen er utført. Programmet fortsetter fra det stedet det ble avbrutt. Ta kontakt med servicesenteret hvis feilen opptrer igjen.

Hvis skjermen viser andre alarmkoder. Slå produktet på og av. Ta kontakt med servicesenteret hvis feilen fortsetter å oppstå.

## 14. NØDÅPNING AV DØR

I tilfelle strømbrudd eller at produktet feilfungerer, forblir døren låst. Vaskeprogrammet fortsetter når strømmen kommer tilbake. Hvis døren forblir låst på grunn av en feil, er det mulig å åpne den ved å bruke nødfunksjonen for opplåsing.

Før døren åpnes:



**OBS!**  
Kontroller at vanntemperaturen og vasken ikke er varm. Vent til den avkjøles, om nødvendig.



**OBS!**  
Kontroller at trommelen ikke roterer. Vent til trommelen stopper å rotere, om nødvendig.



Kontroller vannivået inne i trommelen ikke er for høy. Fortsett med en nødtømming, om nødvendig (se i kapittelet "Nødtømming" i "Stell og rengjøring").

For å åpne døren, fortsett slik:

1. Trykk på knappen On/Off for å skru av produktet.
2. Trekk støpselet ut av stikkkontakten.
3. Åpne filterklaffen.
4. Hold nødopplåsingsutløseren nede og åpne samtidig produktets dør.

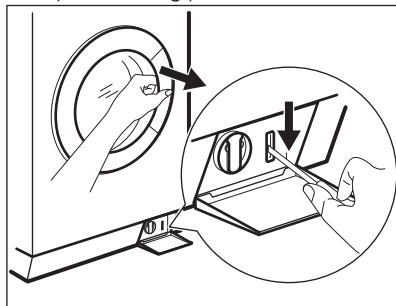

5. Ta ut klærne og lukk døren.
6. Lukk filterklaffen.

## 15. TEKNISKE DATA

Dimensjoner	Bredde/høyde/dybde/ Total dybde	600 mm/ 850 mm/ 605 mm/ 639 mm
Elektrisk tilkoping	Elektrisk spenning Total effekt Sikring Frekvens	230 V 2200 W 10 A 50 Hz
Beskyttelsesgrad mot inntregning av harde partikler og fuktighet sikres ved hjelp av et beskyttelsesdeksel, unntatt der lavspenningsutstyr ikke er beskyttet mot fuktighet		IPX4



Vanntrykk	Minimum Maksimum	0,5 bar (0,05 MPa) 8 bar (0,8 MPa)
Vanninntak <sup>1)</sup>		Kaldt vann
Maksimum ileggs- mengde	Bomull	8 kg
Energieffektivitetsklasse		A+++
Sentrifugehastighet	Maksimum	1400 opm

<sup>1)</sup> Koble vanninntaksslengen til en kran med 3/4-tommers gjenger.

## 16. BESKYTTELSE AV MILJØET

Resirkuler materialer som er merket med symbolet . Legg emballasjen i riktige beholdere for å resirkulere det. Bidrar til å beskytte miljøet, menneskers helse og for å resirkulere avfall av elektriske og elektroniske produkter. Ikke kast

produkter som er merket med symbolet  sammen med husholdningsavfallet. Ta med produktet til ditt lokale resirkuleringsanlegg eller kontakte noen i kommunen din for å få hjelp.





[www.electrolux.com/shop](http://www.electrolux.com/shop)



132906610-A-152014