

DA **Bruksanvisning**  
Tørretumbler  
NO **Bruksanvisning**  
Tørketrommel

2

LAVATHERM 65371AH3

23



 **AEG**  
perfekt in form und funktion

## INDHOLDSFORTEGNELSE

1. OM SIKKERHED.....	3
2. SIKKERHEDSANVISNINGER.....	5
3. PRODUKTBEKRIVELSE.....	7
4. TILBEHØR.....	8
5. BETJENINGSPANEL.....	9
6. PROGRAMTABEL.....	9
7. TILVALG.....	12
8. FØR IBRUGTAGNING.....	12
9. DAGLIG BRUG.....	13
10. RÅD OG TIP.....	15
11. VEDLIGEHOLDELSE OG RENGØRING.....	16
12. FEJLFINDING.....	18
13. TEKNISKE DATA.....	20
14. INSTALLATION.....	21

## FOR PERFEKTE RESULTATER

Tak fordi du valgte dette produkt fra AEG. Vi har skabt det, så du kan nyde en uovertruffen funktionsevne i mange år med nyskabende teknologi, der gør livet lettere – funktioner, som du ikke finder i almindelige apparater. Brug et par minutter på at læse mere – så du kan få det bedste ud af det.

**Besøg vores websted for at:**



Få rådgivning, brochurer, fejlfinding, serviceinformation:

**[www.aeg.com](http://www.aeg.com)**



Registrere dit produkt for bedre service:

**[www.registeraeg.com](http://www.registeraeg.com)**



Købe tilbehør, forbrugsvarer og originale reservedele til dit apparat:

**[www.aeg.com/shop](http://www.aeg.com/shop)**

## KUNDEPLEJE OG SERVICE

Brug altid originale reservedele.

Sørg for at have følgende data tilgængelig, når du kontakter vores autoriserede servicecenter: Model, PNC, serienummer.

Du finder oplysningerne på maskinens typeskilt.



Advarsel/Forsigtig-Sikkerhedsanvisninger



Generelle oplysninger og gode råd



Miljøoplysninger

Ret til ændringer uden varsel forbeholdes.

## 1. ⚠️ OM SIKKERHED

Læs brugsanvisningen grundigt, før apparatet installeres og tages i brug. Producenten kan ikke drages til ansvar, hvis apparatet installeres forkert og anvendelsen forårsager skade. Opbevar altid brugsanvisningen sammen med apparatet til eventuel fremtidig brug.



Læs de medfølgende anvisninger.

### 1.1 Sikkerhed for børn og andre udsatte personer



#### ADVARSEL!

Risiko for kvælning, personskade eller permanent invaliditet.

- Apparatet kan bruges af børn fra 8 år og opefter samt af personer med nedsat fysisk, sensorisk eller psykisk funktionsevne, eller som mangler den nødvendige erfaring eller viden, hvis de er under opsyn eller er blevet instrueret i at bruge apparatet på en sikker måde samt forstår de medfølgende farer.
- Børn må ikke lege med apparatet.
- Børn på under 3 år skal holdes på afstand, med mindre de overvåges konstant.
- Opbevar al emballage utilgængeligt for børn.
- Opbevar alle opvaskemidler utilgængeligt for børn.
- Lad ikke børn og husdyr komme tæt på apparatet, mens lugen er åben.
- Hvis apparatet har en børnesikring, anbefales det, at du aktiverer den.
- Rengøring og vedligeholdelse må ikke udføres af børn uden overvågning.

### 1.2 Generelt om sikkerhed

- Apparatets specifikationer må ikke ændres.
- Hvis tørretumbleren stilles oven på en vaskemaskine, skal stablesættet anvendes. Stablesættet, der kan fås hos din autoriserede forhandler, må kun bruges med det apparat, der er angivet i vejledningen, som fulgte

med tilbehøret. Læs den omhyggeligt inden installation (se installationsbrochuren).

- Apparatet kan monteres som fritstående eller under køkkenbordet med korrekt plads (se installationsbrochuren).
- Installér ikke apparatet bag en dør, der kan låses, en skydedør eller en dør med et hængsel på den modsatte side, hvor apparatets låge ikke kan åbnes helt.
- Ventilationsåbningerne i bunden (hvis relevant) må ikke tildækkes af et gulvtæppe.
- Sæt først netstikket i stikkontakten ved installationens afslutning. Sørg for, at der er adgang til elstikket efter installationen.
- Sørg for god ventilation i det lokale, hvor tørretumbleren installeres, så der ikke kan dannes gasser i rummet fra andre apparater, der bruger brændstof som f.eks. gas, eller fra åbne ildsteder.
- Udblæsningsluft må ikke blive sendt ud i et aftræksrør, der bruges til udblæsningsgasser fra apparater, der afbrænder gas eller andre brændstoffer. (hvis relevant)
- Hvis netledningen er beskadiget, skal den af sikkerhedsgrunde udskiftes af producenten, et autoriseret servicecenter eller en tekniker med tilsvarende kvalifikationer.
- Overhold det maksimale 7 kg genstande, der kan ilægges (se kapitlet "Programtabel").
- Brug ikke apparatet, hvis der er blevet anvendt industrielle kemikalier til rengøring.
- Tør fnug væk, der har ophobet sig omkring apparatet.
- Brug ikke maskinen uden et filter. Rengør fnugfilteret inden og efter hver brug.
- Tør ikke uvasket tøj i tørretumbleren.
- Hvis tøjet er tilsmudset med substanser som for eksempel madolie, acetone, alkohol, benzin, petroleum, pletfjerner, terpentiner, voks og voksfjerner, skal det vaskes i varmt vand tilsat ekstra vaskemiddel, før det tørres i tørretumbleren.

- Genstande som skumgummi (latexgummi), badehætter, vandtætte tekstiler, ting med gummibagside og tøj eller puder forsynet med skumgummiindlæg må ikke tørres i tørretumbleren.
- Skyllemidler og lignende produkter skal bruges som angivet på produktets emballage.
- Tag alle genstande ud af lommerne, som f.eks. lighterer og tændstikker.
- Stands aldrig tørretumbleren, før tørreprogrammet er helt slut, med mindre alt tøjet hurtigt tages ud og bredes ud, så varmen kan slippe væk.
- Varmelegemet slås fra i sidste del af tørreprogrammet (nedkølingstrin). Det sikrer, at tøjet efterlades i maskinen med en temperatur, der ikke kan skade tøjet.
- Sluk for apparatet, og tag stikket ud af kontakten inden vedligeholdelse.

## 2. SIKKERHEDSANVISNINGER

### 2.1 Installation

- Fjern al emballagen.
- Undlad at installere eller bruge et beskadiget apparat.
- Følg installationsvejledningen, der følger med apparatet.
- Vær altid forsigtig, når du flytter apparatet, da det er tungt. Brug altid sikkerhedshandsker.
- Stil eller brug ikke apparatet et sted, hvor temperaturen kommer under 5 °C eller over 35 °C.
- Sørg for, at gulvet, hvor apparatet skal stå, er plant, stabilt, varmekfast og rent.
- Sørg for, at der er luftcirkulation mellem apparatet og gulvet.
- Flyt altid apparatet lodret.
- Apparatets bagside skal anbringes mod væggen.
- Når apparatet står i den endelige position, kontrolleres det, at det er i vater. Skru benene op og ned, indtil apparatet er i vater, hvis dette ikke er tilfældet.

### 2.2 Tilslutning, el



#### ADVARSEL!

Risiko for brand og elektrisk stød.

- Apparatet skal tilsluttes strøm m/jord, jvf. Stærkstrømsreglementet.
- Sørg for, at de elektriske data på typeskiltet svarer til strømforsyningen. Hvis det ikke er tilfældet, skal du kontakte en elektriker.
- Brug altid en korrekt monteret lovlig tilslutningskontakt.
- Brug ikke multistik-adaptore og forlængerledninger.
- Undgå at slukke for maskinen ved at trække i ledningen. Tag altid fat i selve netstikket.
- Undgå at berøre netledningen eller netstikket, hvis du har våde hænder.
- Kun for Storbritannien og Irland. Apparatet har et 13 A-netstik. Hvis sikringen i netstikket skal udskiftes, skal du bruge en sikring på 13 A ASTA (BS 1362).
- Dette apparat opfylder gældende EØF-direktiver.

## 2.3 Brug



### ADVARSEL!

Risiko for personskade, elektrisk stød, brand, forbrændinger eller skade på apparatet.

- Brug kun apparatet i et husholdningsmiljø.
- Tør ikke beskadigede genstande, som indeholder polstring eller fyld.
- Tør kun stoffer, som er egnet til tørring i tørretumbler. Følg instruktionerne på stofmærket.
- Hvis du har vasket dit vasketøj med en pletfjerner, skal du starte et ekstra skylleprogram, inden du starter tørretumbleren.
- Undlad at drikke eller tilberede mad med kondensvand/destilleret vand. Det kan føre til sundhedsproblemer for såvel mennesker som dyr.
- Undgå at sidde eller stå på den åbne luge.
- Tør ikke dryppende vådt tøj i tørretumbleren.

## 2.4 Vedligeholdelse og rengøring



### ADVARSEL!

Risiko for skader på mennesker eller apparat.

- Undlad at bruge højtryksrensere eller damp til at rengøre apparatet.
- Rengør apparatet med en fugtig, blød klud. Brug kun et neutralt rengøringsmiddel. Brug ikke slibende midler, skuresvampe, opløsningsmidler eller metalgenstande.

## 2.5 Kompressor



### ADVARSEL!

Risiko for beskadigelse af apparatet.

- Kompressoren og det lukkede rørsystem i tørretumbleren er fyldt med det specielle middel, som er fri for fluor-chlor-kulbrinter. Dette system skal forblive tæt. Beskadigelsen af systemet kan forårsage lækage.

## 2.6 Bortskaffelse



### ADVARSEL!

Risiko for personskade eller kvælning.

- Tag stikket ud af kontakten.
- Klip elledningen af, og kassér den.
- Fjern lågens lås, så børn og kæledyr ikke kan blive lukket inde i apparatet.

### 3. PRODUKTBEKRIVELSE

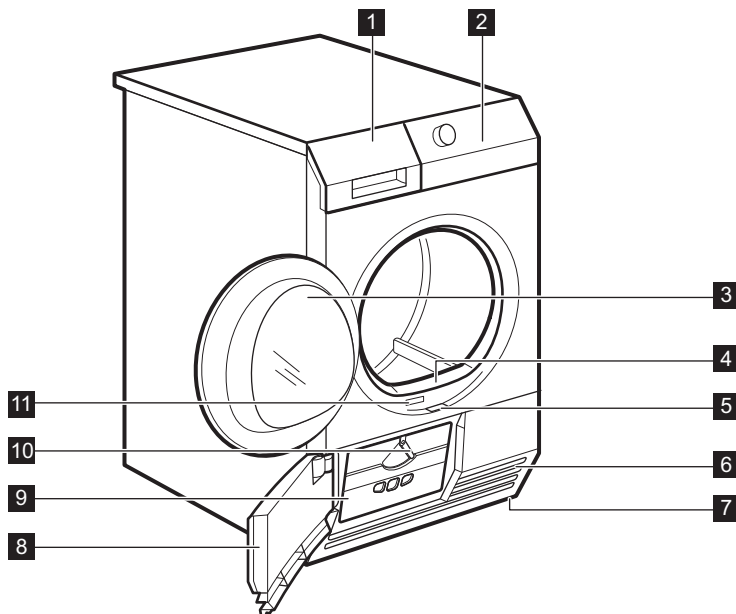

- |   |   |
|---|---|
| <b>1</b> Vandbeholder                                     | <b>7</b> Justerbare ben                             |
| <b>2</b> Betjeningspanel                                  | <b>8</b> Luge til kondensator                       |
| <b>3</b> Apparatluge                                      | <b>9</b> Varmevexlerdæksel                          |
| <b>4</b> Filter   | <b>10</b> Knappen til låsning af varmevexlerdækslet |
| <b>5</b> Knappen, som åbner/låser lugen til varmevexleren | <b>11</b> Mærkeplade                                |
| <b>6</b> Lufttilførselshuller                             |   |



Brugeren kan montere lugen i den modsatte side. Det kan gøre det nemmere at lægge vasketøj i eller tage det ud, hvis der er begrænset plads til apparatets installation (se separat brochure).

## 4. TILBEHØR

### 4.1 Sammenbygnings sæt

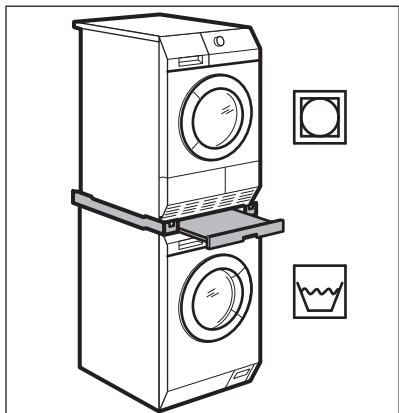

Navn på tilbehør: SKP11, STA8, STA9

Fås hos den autoriserede forhandler.

Sammenbygnings sæt kan kun bruges sammen med de vaskemaskiner, der er angivet i folderen. Se den medfølgende folder.

Læs omhyggeligt de anvisninger, der følger med tilbehøret.

### 4.2 Afløbssæt

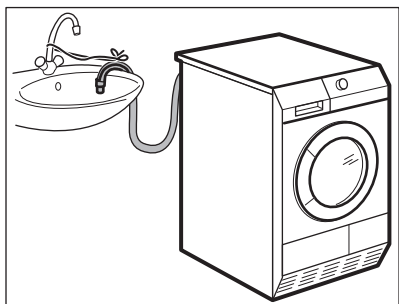

Navn på tilbehør: DK11.

Fås hos den autoriserede forhandler (kan fastgøres til visse tørretumbler typer)

Tilbehør til direkte aftapning af kondensvandet ned i en skål, nedløbsbrønd osv. Efter installationen tømmes vandbeholderen automatisk. Vandbeholderen skal blive i apparatet.

Den installerede afløbsslange skal have en højde på mellem mindst 50 cm og højst 1 meter fra gulvniveau. Slangen må ikke vikles op. Gør om nødvendigt slangen kortere.

Læs omhyggeligt de anvisninger, der følger med tilbehøret.

### 4.3 Sokkelskuffe

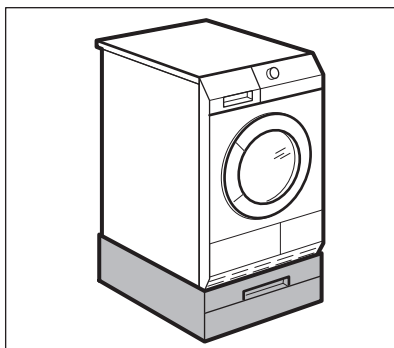

Navn på tilbehør: PDSTP10.

Fås hos den autoriserede forhandler.

Til anbringelse af apparatet i højere niveau, hvilket letter ilægning og udtagning af tøj.

Skuffen kan bruges til opbevaring af vasketøj, f.eks.: Håndklæder, rengøringsmidler osv.

Læs omhyggeligt de anvisninger, der følger med tilbehøret.

### 4.4 Tørrestativ

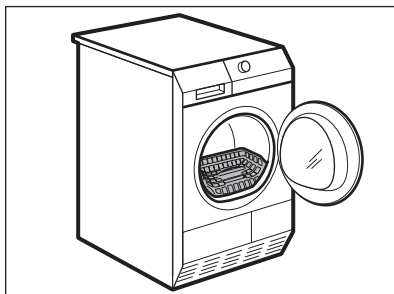

Navn på tilbehør: RA5, RA6, RA11, RA12.



Fås hos den autoriserede forhandler (kan fastgøres til visse tørretumblytper).  
Kontrollér hos forhandleren eller på webstedet, om tilbehøret er kompatibelt med dit apparat.

Tilbehøret stativ til sko/uld gør det muligt at tørre følgende sikkert i tørretumbleren:

- sportssko, der er vaskbare
  - uld
  - blødt legetøj
  - linge
- Læs omhyggeligt de anvisninger, der følger med tilbehøret.



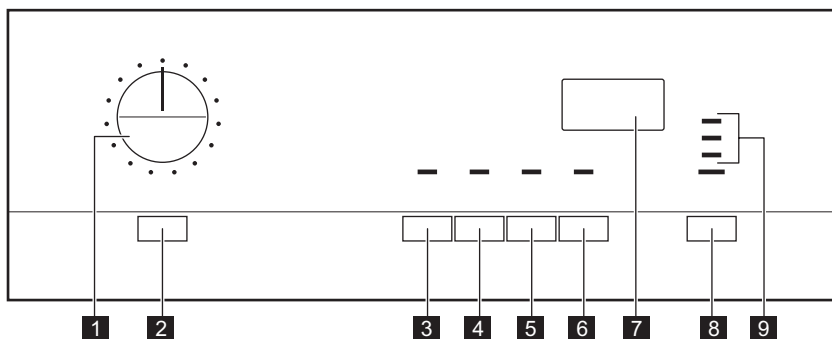

## 5. BETJENINGSPANEL











































- 1 Programvælger
- 2 ⏻ Tænd/sluk-knap
- 3 🚫 Anti-krøl Fase-knap
- 4 🔊 Akustisk Signal-knap
- 5 ⌚ Tørretid-knap
- 6 ⌚ Udskudt start-knap
- 7 Display

- 8 ▶|| Start/Pause-knap
- 9 Kontrollamper:
  - 🚰 **Tøm vandtank** – tøm vandbeholderen
  - 🌐 **Filtre** – rens filteret
  - ⇒ **Kondensator** – kontrollér varmeveksleren

## 6. PROGRAMTABEL

Programmer	Fyldning <sup>1)</sup>	Egenskaber / Fabriksmærke
 <b>Bomuld</b>		
 Ekstra Tørt	7 kg	Tørhedsgrad: ekstra tørt. / 
 Skabstørst +	7 kg	Tørhedsgrad: skabstørst +. / 

Programmer	Fyldning <sup>1)</sup>	Egenskaber / Fabriksmærke
 Skabstørt  2)3)	7 kg	Tørhedsgrad: skabstørt. /  
 Strygetørt <sup>2)</sup>	7 kg	Tørhedsgrad: kan stryges. /  
 Jeans	7 kg	Fritidstøj, f.eks. jeans, sweatshirts med forskellig stoftykkelse (f.eks. i manchetter og sømme). /   
 Puder	3 kg	Til tørring af et eller to vattæpper og puder (med fjer, dun eller syntetisk fyld). /   
 Tid	7 kg	Med dette program kan du bruge tilvalget Tid og indstille programmets varighed. /   
 <b>Syntetisk</b>		
 Ekstra Tørt	3,5 kg	Tørhedsgrad: ekstra tørt. /   
 Skabstørt <sup>2)</sup>	3,5 kg	Tørhedsgrad: skabstørt. /   
 Strygetørt	3,5 kg	Tørhedsgrad: kan stryges. /   
 Strygelet	1 kg (eller 5 skjorter)	Strygelette stoffer, hvor der kun er brug for minimal strygning. Strygeresultaterne kan være forskellige fra en type tøj til en anden. Ryst tøjet, inden du lægger det i apparatet. Når programmet er afsluttet, skal tøjet straks fjernes og hænges på en bøjle. /   
 Sportstøj	2 kg	Sportstøj, tynde og lette stoffer, mikrofibre, polyster, der ikke skal stryges.
 Silke/Lingeri	1 kg	Til tørring af silke/undertøj med varm luft og nedsat tromlebevægelse. /   

























Programmer	Fyldning <sup>1)</sup>	Egenskaber / Fabriksmærke
 Genopfriskning, Uld	1 kg	Genopfrisker uldstoffer. Uldgenstande bliver bløde og behagelige. Tag øjeblikkeligt tingene ud efter programslut.

<sup>1)</sup> De maksimale vægt henviser til tørt tøj.

<sup>2)</sup> **Kun til testinstitutter:** Standardprogrammer til test er angivet i EN 61121-dokumentet. Rens filteret efter hvert program

<sup>3)</sup> Programmet  Bomuld Skabstørt er "standardbomuldprogrammet", og det egner sig til tørring af normalt vådt bomuldstøj og er det mest effektive program, hvad angår energiforbrug, til tørring af vådt bomuldstøj.

## 6.1 Valg af programmer og tilvalg

Tilvalg		
Programmer <sup>1)</sup>	 Anti-krøl Fase	 Tørretid
 Bomuld;  Ekstra Tørt	■	
 Bomuld;  Skabstørt +	■	
 Bomuld;  Skabstørt 	■	
 Bomuld;  Strygetørt	■	
 Jeans	■	
 Puder		
 Tid	■	■
 Syntetisk;  Ekstra Tørt	■	
 Syntetisk;  Skabstørt	■	
 Syntetisk;  Strygetørt	■	
 Strygelet	■	
 Sportstøj	■	
 Silke/Lingeri		
 Genopfriskning, Uld		■ <sup>2)</sup>

<sup>1)</sup> Du kan vælge 1 eller flere tilvalg sammen med programmet.

<sup>2)</sup> Kun med tørrestativet – se kapitlet TILBEHØR

## 6.2 Forbrugsværdier

Program	Centrifugeret ved / resterende fugtighed	Tørretid	Energiforbrug
Bomuld 7 kg			
Skabstørt	1400 omdrejninger pr. min./50%	139 min.	1,90 kWt
	1000 omdrejninger pr. min./60%	159 min.	2,17 kWt
Strygetørt	1400 omdrejninger pr. min./50%	103 min.	1,47 kWt
	1000 omdrejninger pr. min./60%	117 min.	1,68 kWt
Syntetisk 3,5 kg			
Skabstørt	1200 omdrejninger pr. min./40 %	57 min.	0,64 kWt
	800 omdrejninger pr. min./50%	65 min.	0,72 kWt

## 7. TILVALG

### 7.1 Anti-krøl Fase

Forlænger antikrølfasen (30 minutter) ved slutningen af tørringen til 90 minutter. Dette tilvalg forhindrer, at tøjet krøller. Tøjet kan tages ud under antikrølfasen.

### 7.2 Akustisk Signal

Når det akustiske signal er aktiveret, høres signalet ved:

- Programmets slutning
  - Antikrølfasens start og slutning
  - Programafbrydelse
- Som standard er det akustiske signal altid slået til. Du kan bruge denne funktion til at slå lyden til eller fra.



Du kan aktivere Akustisk Signal-tilvalget med alle programmer.

### 7.3 Tørretid



Kan kun bruges med programmet  Tid. Gør det muligt at indstille tørretiden

individuet fra mindst 10 min. til højst 2 timer (i trin à 10 minutter).

### 7.4 Udskudt start



Gør det muligt at udskyde tørreprogrammets start mindst 30 minutter og op til højst 20 timer.

1. Vælg tørreprogrammet og tilvalg.
2. Tryk en eller flere gange på  Udskudt start-knappen. den aktuelle tid for forsinkelsen vises i displayet (f.eks. 12h, hvis programmet skal starte efter 12 timer).
3. For at slå tilvalget  Udskudt start til skal du trykke på  Start/Pause-knappen. Displayet viser nedtællingen til den forsinkede start.

## 8. FØR IBRUGTAGNING

Gør følgende, inden du bruger apparatet for første gang:

- Rengør tørretumblers tromle med en fugtig klud.
- Start et kort program (f.eks. 30 minutter) med fugtigt vasketøj.







I begyndelsen af tørreprogrammet (3-5 min.) kan der forekomme et lidt forhøjet lydniveau. Det skyldes opstart af kompressoren, hvilket er normalt for kompressordrevne apparater som fx: køleskabe, fryserne.

## 9. DAGLIG BRUG

### 9.1 Forberedelse af tøjet

- Luk lynlåsen.
- Luk dynernes fastgøringslementer.
- Lad ikke snore eller bånd være løse (f.eks. bånd på forklæder). Bind dem, inden du starter et program.
- Fjern alle genstande fra lommerne.
- Hvis et tøjstykke har et indvendigt lag af bomuld, skal det vendes på vrangen. Sørg for, at bomuldslaget altid vender udad
- Vi anbefaler, at du indstiller det korrekte program, der gælder for den type stof, som ligger i apparatet.

- Læg ikke stoffer med stærke farver sammen med stoffer med lyse farver. Stærke farver kan smitte af.
- Brug et relevant program til bomuldsjersey og strikvarer for at forhindre, at tøjet kryber.
- Sørg for, at vasketøjet ikke vejer mere end den maksimale vægt i programtabellen.
- Tør kun vasketøj, der kan tåle at komme i tørretumbleren. Se stofmærket på genstandene.

Stofmærke	Beskrivelse
	Vasketøj, der kan komme i tørretumbler.
	Vasketøj, der kan komme i tørretumbler. Indstil programmet med standardtemperaturen.
	Vasketøj, der kan komme i tørretumbler. Indstil programmet med lav temperatur.
	Vasketøj, der ikke kan komme i tørretumbler.

### 9.2 Ilægning af vasketøjet



#### PAS PÅ!

Pas på, at tøjet ikke kommer i klemme mellem apparatets luge og pakningen.

1. Træk i apparatets luge.
2. Læg tøjet løst i maskinen.
3. Luk apparatets luge.

### 9.3 Aktivering af apparatet.

Sådan tændes for apparatet:

Tryk på  Tænd/sluk-knappen. Når apparatet er tændt, vises nogle vejledninger i displayet.

## 9.4 Automatisk standbyfunktion

For at reducere energiforbruget aktiveres apparatets automatiske standbyfunktion:

- Hvis der ikke er blevet trykket på  i løbet af 5 minutter.
- 5 minutter efter programmet er slut.

Tryk på knappen  Tænd/sluk for at tænde for apparatet. Når apparatet er tændt, vises nogle vejledninger i displayet.

## 9.5 Indstilling af et program

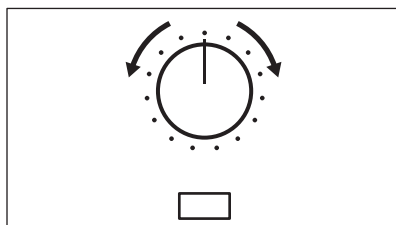

Brug programvælgeren til at vælge et program.

Den mulige tid til afslutningen af programmet vises i displayet.



Den viste tørretid er i forhold til en fyldning på 5 kg for bomulds- og jeansprogrammer. For de andre programmer er tørretiden i forhold til de anbefalede fyldninger. Tørretiden for bomulds- og jeansprogrammer med en fyldning på over 5 kg er længere.

## 9.6 Tilvalg

Du kan vælge 1 eller flere specialfunktioner sammen med programmet.

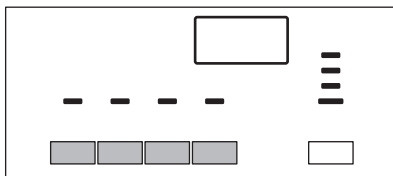



For at aktivere eller deaktivere tilvalget skal du trykke på den relevante knap. Når tilvalget er aktiveret, lyser kontrollampen over knappen eller symbolet i displayet vises.



## 9.7 Børnesikring

Børnesikringen kan indstilles for at forhindre, at børn leger med apparatet. Børnesikringen låser alle trykknapper og programvælgeren (denne funktion låser ikke  Tænd/sluk-knappen).

Sådan aktiveres børnesikringen:

- Før du trykker på  Start/Pause-knappen – apparatet kan ikke starte
- Efter du trykker på  Start/Pause-knappen – valg af programmer og tilvalg er slået fra.

## Aktivering af børnesikring:

1. Tænd tørretumbleren.
2. Vent i ca. 8 sekunder.
3. Vælg 1 af de tilgængelige programmer.
4. Tryk samtidigt på og hold knapperne  Tørretid og  Udskudt start nede.

Symbolet  vises i displayet.

5. Børnesikringen deaktiveres igen ved at trykke på de ovennævnte knapper, indtil symbolet forsvinder.

## 9.8 Starte et program

Sådan startes programmet:

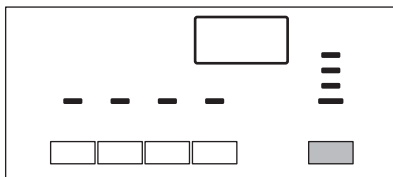

Tryk på  Start/Pause-knappen.

Apparatet starter, og kontrollampen over knappen blinker ikke, men lyser konstant.

## 9.9 Ændring af program

Sådan ændres et program:

1. Drej programvælgeren til position **Stop**.
2. Vælg et nyt program.

## 9.10 Programslut



Rens filteret, og tøm vandbeholderen efter hvert tørreprogram. (Se kapitlet VEDLIGEHOLDELSE OG RENGØRING).

Når tørringen er afsluttet, blinker symbolet i displayet. Hvis Akustisk Signal-tilvalget er aktiveret, lyder der et afbrudt signal i 1 minut.



Hvis du ikke slukker for apparatet, starter antikrølfasen. Tøjet kan tages ud under antikrølfasen.

Sådan fjernes tøjet:

1. Tryk på Tænd/sluk-knappen i 2 sekunder for at slukke for apparatet.
2. Åbn lågen til apparatet.
3. Tag tøjet ud.
4. Luk apparatets luge.

# 10. RÅD OG TIP

## 10.1 Råd om økologi

- Centrifuger tøjet godt inden tørring.
- Ilæg de tøj mængder, der er angivet i programoversigten.
- Rens filteret efter hvert tørreprogram.
- Brug ikke skyllemiddel til at vaske og derefter tørre. Tøjet bliver automatisk blødt i tørretumbleren.
- Brug kondensvandet som destilleret vand, f.eks. i et dampstrygejern. Filtrér om nødvendigt kondensvandet først (f.eks. med et kaffefilter) for at fjerne eventuelt fnug.
- Sørg for, at der altid er fri lufttilførsel til ventilationsåbningerne nederst på apparatet.
- Sørg for, at der er god luftcirkulation, hvor apparatet er installeret.

## 10.2 Regulering af vasketøjets resterende fugtniveau

Du kan ændre standardindstillingen for vasketøjets resterende fugtniveau:

1. Tænd for apparatet.
2. Vent i ca. 8 sekunder.
3. Vælg 1 af de tilgængelige programmer.
4. Tryk samtidigt på og hold knapperne **Anti-krøl Fase** og **Tørretid** nede.

Ét af symbolerne vises i displayet:



- maksimal tørring



- meget tørt



- standardtørt

5. Tryk en eller flere gange på knappen **Start/Pause**, indtil det ønskede niveau vises.
6. Tryk samtidigt på knapperne **Anti-krøl Fase** og **Tørretid** i ca. 2 sekunder for at gemme indstillingen.

## 10.3 Deaktivering af Tøm vandtank-indikatoren

1. Tænd for apparatet.
2. Vent i ca. 8 sekunder.
3. Vælg 1 af de tilgængelige programmer.
4. Tryk samtidigt på og hold knapperne **Anti-krøl Fase** og **Udskudt start** nede.

Der er 2 mulige konfigurationer:

- Tøm vandtank-lampen: er tændt, og symbolet vises – kontrollampen for vandbeholderen er permanent **tændt**
- Tøm vandtank-lampen: er slukket, og symbolet vises – kontrollampen for vandbeholderen er permanent **slukket**

## 11. VEDLIGEHOLDELSE OG RENGØRING

### 11.1 Rengøring af filteret

Ved nedtællingens afslutning tændes indikatoren  **Filtre**, og filteret skal renses.

 Filteret samler frug. Der dannes frug, når tøjet tørres i tørretumbleren.

1. Åbn lugen. Træk filteret ud.

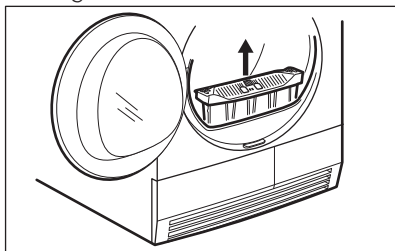

2. Tryk på krogen for at åbne filteret.

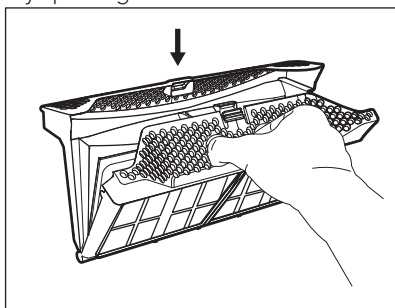

3. Rengør begge dele af filteret med en fugtig hånd.

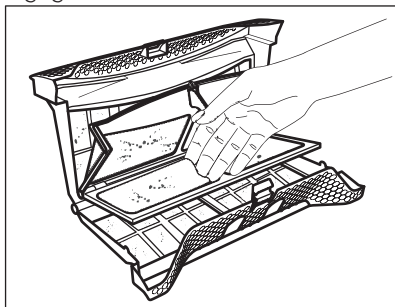

4. Rens om nødvendigt filteret med børsten under varmt vand fra hanen

og/eller en støvsuger. Luk filteret.

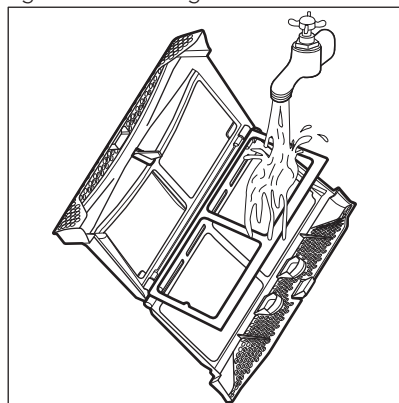

5. Fjern om nødvendigt frug fra filtersoklen og pakningen. Du kan bruge en støvsuger. Anbring filteret i filtersoklen.

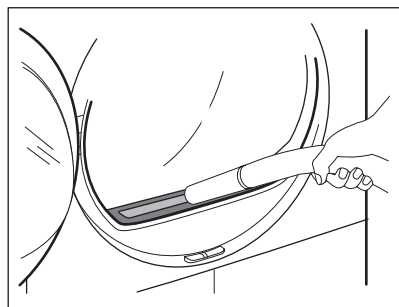

### 11.2 Tømning af vandbeholderen

Tøm kondensvandbeholderen efter hvert tørreprogram.

Når kondensvandbeholderen er fuld, afbrydes programmet automatisk.

Indikatoren  **Tøm vandtank** er tændt, og vandbeholderen skal tømmes.

Sådan tømmes vandbeholderen:

1. Træk i vandbeholderen, og hold den vandret.



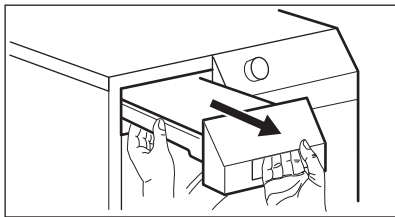

2. Træk plasttilslutningen ud, og tøm vandbeholderen i en vask eller lignende.

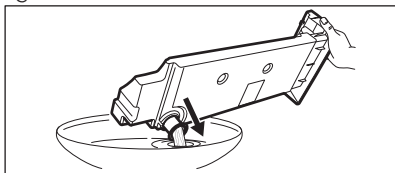

3. Sæt plasttilslutningen ind, og monter vandbeholderen.
4. Fortsæt programmet ved at trykke på  Start/Pause-knappen.

### 11.3 Rengøring af varmeveksleren

Hvis indikatoren  **Kondensator** blinker, skal du inspicere varmeveksleren og rummet. Rengør den, hvis der er snavs.

Sådan foretages inspektionen:

1. Åbn lugen. Træk filteret ud.

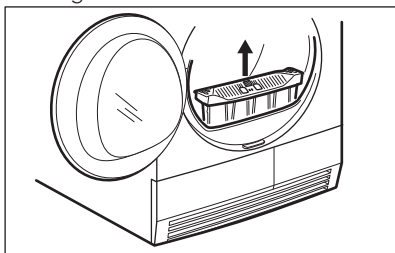

2. Ryk i udløserknappen i bunden af lugeåbningen, og åbn varmevekslerlugen.

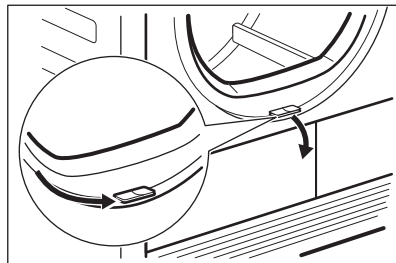

3. Drej blokeringen for at låse dækslet til varmeveksleren op.

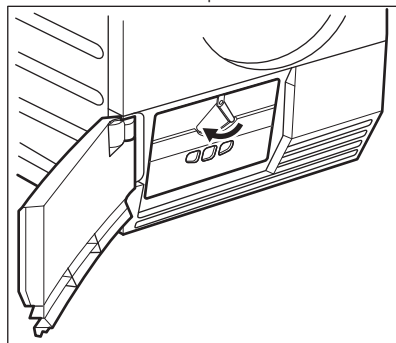

4. Slå dækslet til varmeveksleren ned.

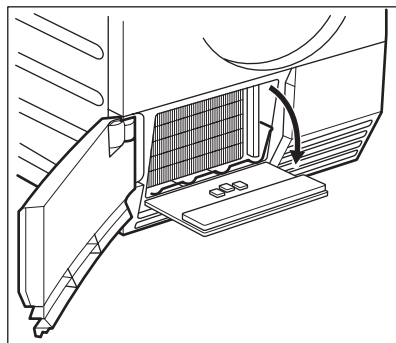

5. Fjern om nødvendigt frug fra varmeveksleren og det tilhørende rum. Du kan bruge en våd klud og/eller en støvsuger med en børste.

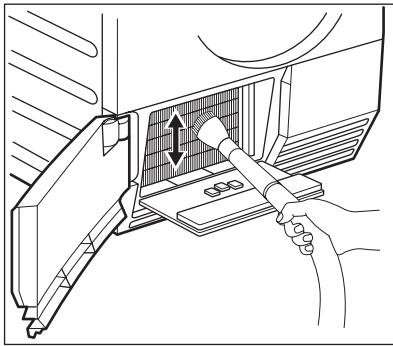

6. Luk dækslet til varmeveksleren.
7. Lås blokeringen, indtil den går i hak.
8. Sæt filteret på plads.

## 11.4 Rengøring af tromle



### ADVARSEL!

Kobl apparatet fra strømforsyningen, før det rengøres.

Brug et almindeligt neutralt vaskemiddel til at rengøre den indvendige overflade

af tromlen og tromleribberne. Tør de rengjorte overflader med en blød klud.



### PAS PÅ!

Brug ikke skuremidler eller stålsvampe til rengøring af tromlen.

## 11.5 Rengøring af betjeningspanel og kabinnet

Bruge et almindeligt neutralt vaskemiddel til at rengøre betjeningspanelet og kabinettet.

Rengør med en fugtig klud. Tør de rengjorte overflader med en blød klud.



### PAS PÅ!





Brug ikke møbelrens eller skræppe rengøringsmidler til rengøring af apparatet.

## 11.6 Rengøring af lufttilførselshullerne

Brug en støvsuger til at fjerne frugget fra lufttilførselshullerne.

# 12. FEJLFINDING

Problem 1)	Mulige årsager	Afhjælpning
Tørretumbleren virker slet ikke.	Tørretumbleren er ikke tilsluttet til lysnettet.	Sæt stikket i stikkontakten. Kontroller sikringerne i husholdningens sikringsboks.
	Apparatets luge står åben.	Luk lugen.
	Der blev ikke trykket på  Tænd/sluk-knappen.	Tryk på  Tænd/sluk-knappen.
	Der blev ikke trykket på  Start/Pause-knappen.	Tryk på  Start/Pause-knappen.
	Apparatet er i standbytilstand.	Tryk på  Tænd/sluk-knappen.

Problem 1)	Mulige årsager	Afhjælpning
Utilfredsstillende tørring.	Forkert programvalg.	Vælg det relevante program. <b>2)</b>
	Filteret er tilstoppet.	Rengør filteret. <b>3)</b>
	 Tør Plus-tilvalget var på minimumsniveau. <b>4)</b>	Skift  Tør Plus-tilvalget til moderat eller maksimumsniveau. <b>4)</b>
	For stor tøjmængde.	Overhold den maksimale fyldning.
	Lufttilførselsristen er tilstoppet.	Rens lufttilførselsristen i bunden af apparatet.
	Der er snavs på fugtighedssensoren i tromlen.	Rengør tromlens forside.
	Ukorrekt angivelse af vasketøjets resterende fugtniveau.	Justér vasketøjets resterende fugtniveau. <b>5)</b>
	Varmeveksleren er tilstoppet.	Rens varmeveksleren. <b>3)</b>
Apparatets luge lukker ikke	Filteret er ikke låst fast i positionen.	Sæt filteret i korrekt position.
	Der sidder tøj i klemme mellem lugen og pakningen.	Læg tøjet korrekt i tromlen.
<b>Err</b> (Fejl) vises i displayet.	Du forsøger at skifte program eller tilvalg efter programmets start.	Sluk for tørretumbleren, og tænd igen. Vælg det ønskede program.
	Tilvalget, du forsøger at aktivere, kan ikke bruges med det valgte program.	Sluk for tørretumbleren, og tænd igen. Vælg det ønskede program.
Unormal visning af resttid i displayet.	Sluttiden beregnes ud fra vasketøjets mængde og fugt.	Den automatiske procedure – dette er ikke en funktionsfejl i apparatet.
Programmet starter ikke.	Vandbeholderen er fuld.	Tøm vandbeholderen, og tryk på  Start/Pause-knappen. <b>3)</b>
Tørreprogrammet er for kort.	Der er for lidt tøj i tørretumbleren.	Vælg tidsprogrammet. Tørretiden skal være afstemt i forhold til mængden af tøj. Ved tørring af 1 ting eller små mængder vasketøj anbefaler vi, at der bruges korte tider.
	Tøjet er for tørt.	Vælg et tidsprogram eller højere tørhedsgrad (f.eks.  Ekstra Tørt)

Problem 1)	Mulige årsager	Afhjælpning
Tørreprogrammet er for langt 6)	Filteret er tilstoppet.	Rengør filteret.
	For stor tøjmenge.	Overhold den maksimale fyldning.
	Vasketøjet centrifugeres ikke tilstrækkeligt.	Centrifuger tøjet korrekt.
	Meget høj rumtemperatur – dette er ikke en funktionsfejl i apparatet.	Sænk om muligt rumtemperaturen.

1) Hvis der vises fejlmeddelelse i displayet (f.eks. **E51**): Sluk for tørretumbleren, og tænd igen. Vælg et nyt program. Tryk på knappen Start/Pause. Går den ikke i gang? – kontakt servicecenteret, og oplys fejlkoden.

2) Følg programbeskrivelsen – se under PROGRAMTABEL

3) Se kapitlet VEDLIGEHOLDELSE OG RENGØRING

4) Kun tørretumblere med  Tør Plus-tilvalget

5) Se kapitlet NYTTIGE OPLYSNINGER OG RÅD

6) Bemærk: Efter maksimalt 5 timer slutter tørreprogrammet automatisk.

## 13. TEKNISKE DATA

Højde x bredde x dybde	850 x 600 x 600 mm (maks. 640 mm)
Maks. dybde, når apparatets luge er åben	1090 mm
Maks. bredde, når apparatets luge er åben	950 mm
Indstillelig højde	850 mm (+ 15 mm – justering af ben)
Tromlens rumfang	118 l
Maksimal fyldning	7 kg
Spænding	230 V
Frekvens	50 Hz
Nødvendig sikring	5 A
Tilsluttet effekt i alt	950 W
Energiklasse	<b>A+</b>
Energiforbrug 1)	<b>2,17</b> kWt
Årligt energiforbrug 2)	260 kWt
Strømforbrug, tændt	0,44 W
Strømforbrug, slukket	0,44 W
Type af anvendelse	Husholdning

Tilladt rumtemperatur

+ 5 °C til + 35 °C

Niveau af beskyttelse mod indtrængen af faste partikler og fugt sikres af beskyttelsesdækslet, undtagen hvor lavspændingsudstyret ikke har beskyttelse mod fugt

**IPX4**

- 1) Med reference til EN 61121. 7kg bomuld og centrifugeret ved 1000 o/m.
- 2) Energiforbrug pr. år i kWt, baseret på 160 tørrecykler i standardprogrammet for bomuld, helt og halvt fyldt op, og forbruget i sparefunktionerne. Aktuelt energiforbrug pr. cyklus afhænger af, hvordan apparatet bruges (FORORDNING (EU) nr. 392/2012).

## 14. INSTALLATION

### 14.1 Udpakning



#### PAS PÅ!

Inden ibrugtagning skal al transportemballage fjernes.

Sådan fjernes polystyrenspærringerne:

1. Åbn lugen.
2. Træk plastikslangen med polystyrenspærringerne ud af tromlen.

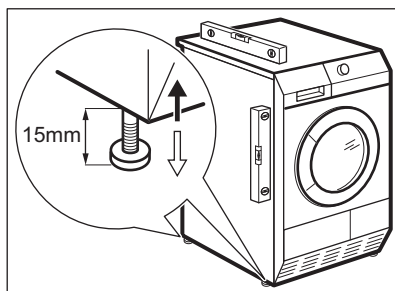
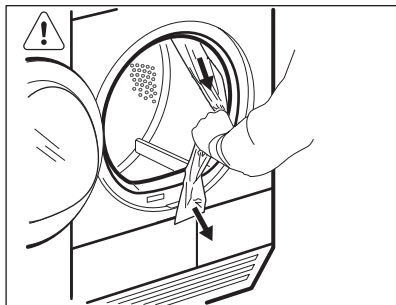

### 14.3 Installation under køkkenbord

Apparatet kan monteres som fritstående eller under køkkenbordet med korrekt plads (se billede).

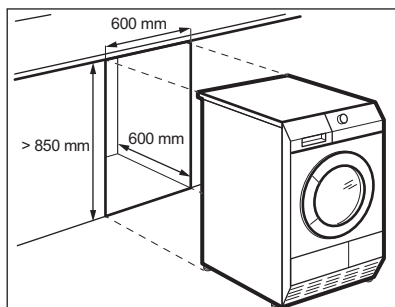

### 14.2 Justering af ben

Tørretumblersens højde kan justeres. Justér benene for at gøre dette.

## 15. MILJØHENSYN

Genbrug materialer med symbolet . Anbring emballagematerialet i passende beholdere til genbrug. Hjælp med at beskytte miljøet og menneskelig sundhed samt at genbruge affald af

elektriske og elektroniske apparater. Kasser ikke apparater, der er mærket med symbolet  sammen med husholdningsaffaldet. Lever produktet

tilbage til din lokale genbrugsplads eller  
kontakt din kommune.

# INNHold

1. SIKKERHETSINFORMASJON.....	24
2. SIKKERHETSANVISNINGER.....	26
3. PRODUKTBEskRIVELSE.....	27
4. TILBEHØR.....	28
5. BETJENINGSPANEL.....	29
6. PROGRAMTABELL.....	30
7. TILVALG.....	32
8. FØR FØRSTE GANGS BRUK.....	33
9. DAGLIG BRUK.....	33
10. RÅD OG TIPS.....	35
11. STELL OG RENGJØRING.....	36
12. FEILSØKING.....	39
13. TEKNISKE DATA.....	40
14. MONTERING.....	41

## FOR PERFEKTE RESULTATER

Takk for at du valgte dette AEG-produktet. Vi har konstruert det for å gi deg perfekt ytelse i mange år, med innovativ teknologi som bidrar til å gjøre livet enklere – egenskaper som du kanskje ikke finner i ordinære produkter. Vi ber deg bruke noen minutter på å lese denne bruksanvisningen, slik at du kan få mest mulig ut av produktet.

**Gå inn på vårt nettsted for å finne:**



Få råd om bruk, finne brosjyrer, feilsøking, serviceinformasjon:  
**[www.aeg.com](http://www.aeg.com)**



Registrer produktet ditt for å få bedre service:  
**[www.registreaeg.com](http://www.registreaeg.com)**



Kjøp tilbehør, forbruksvarer og originale reservedeler til produktet ditt:  
**[www.aeg.com/shop](http://www.aeg.com/shop)**

## KUNDESTØTTE OG SERVICE

Bruk alltid originale reservedeler.spare parts.

Når du kontakter vår autoriserte serviceavdeling, må du sørge for å ha følgende data for hånden: Modell, PNC (produktnummer), serienummer.

Informasjonen finner du på typeskiltet.

 Advarsel/Forsiktig – Sikkerhetsinformasjon

 Generell informasjon og tips

 Miljøinformasjon

Med forbehold om endringer.

## 1. ⚠ SIKKERHETSINFORMASJON

Les instruksjonene nøye før montering og bruk av produktet. Produsenten er ikke ansvarlig for eventuelle skader som skyldes feilaktig montering og bruk. Oppbevar produktets instruksjoner for fremtidig bruk.



– Les medfølgende instruksjoner.

### 1.1 Sikkerhet for barn og sårbare personer



#### ADVARSEL!

Fare for kvelning, skade og permanent uførhet.

- Dette produktet kan brukes av barn fra åtte år og oppover og personer med reduserte fysiske, sensoriske eller mentale evner eller manglende erfaring og kunnskap hvis de har tilsyn eller får instruksjon i sikker bruk av produktet og forstår hvilke farer som kan inntreffe.
- Ikke la barn leke med produktet.
- Barn under 3 år, som ikke er under oppsyn, bør holdes unna produktet.
- Oppbevar all emballasje utilgjengelig for barn.
- Oppbevar all vaskemidler utilgjengelig for barn.
- Hold barn og kjæledyr borte fra produktet når døren er åpen.
- Hvis produktet har en barnesikring, anbefaler vi at du aktiverer den.
- Rengjøring og vedlikehold skal ikke gjøres av barn med mindre de har tilsyn.

### 1.2 Generelt om sikkerhet

- Produktets spesifikasjoner må ikke endres.
- Bruk høydemonteringssettet hvis tørketrommelen plasseres på toppen av en vaskemaskin. Stablesettet, er tilgjengelig din autoriserte leverandør og kan bare brukes med produktet som angitt i veiledningen som følger med tilbehøret. Les den nøye før monteringen (se monteringsvedlegget).



- Produktet kan monteres frittstående eller under en arbeidsbenk (se monteringsvedlegget).
- Ikke monter produktet bak en låsbar dør, en skyvedør eller en dør med et hengsel på motsatt side, hvor døren ikke kan åpnes helt.
- Ventilasjonsåpningene på basen (hvis aktuelt) må ikke blokkeres av et teppe.
- Ikke sett støpselet i stikkontakten før monteringen er fullført. Kontroller at det er tilgang til stikkontakten etter monteringen.
- Påse at det er god ventilasjon der produktet står for å unngå at gasser fra eventuelle produkter som drives med brennbart drivstoff, deriblant åpen ild, ikke blir blandet med luften.
- Avtrekksluft må ikke slippes ut i en røykkanal som brukes til avtrekksluft fra produkter som brenner gass eller annet brensel. (hvis nødvendig)
- Om strømleningen er skadet må den erstattes av produsenten, et autorisert servicesenter eller likt kvalifiserte personer for å unngå skader.
- Overhold maksimalt lastevolum på 7 kg (se kapittelet "Programskjema").
- Ikke bruk produktet om industrielle kjemikalier har blitt brukt til rengjøring.
- Tørk alltid av lo som har samlet seg rundt produktet.
- Ikke bruk produktet uten et filter. Rengjør lofilteret før eller etter hver bruk.
- Ikke tørk uvaskede plagg i tørketrommelen.
- Artikler som har blitt tilsølt med stoff som matolje, aceton, alkohol, bensin, parafin, flekkfjernere, terpentiner, voks og voksfjerner bør vaskes i varmt vann med en ekstra mengde vaskemiddel før de tørkes i tørketrommelen.
- Artikler som skumgummi (lateks), dusjhetter, vanntette tekstiler, gummiforede artikler, klær med skulderputer av skumgummi eller hodeputer av skumgummi bør ikke tørkes i tørketrommelen.

- Tøymykner og lignende produkter bør brukes som spesifisert i instruksene på tøymykneren.
- Fjern alle artikler fra lommer, som f.eks. lightere og fyrstikker.
- Stopp aldri en tørketrommel før den er på slutten av tørkeprogrammet, unntatt om alle artiklene fjernes raskt og legges utover slik at varmen forsvinner.
- Den siste delen av et tørketrommelprogram skjer uten varme (nedkjølingsprogram) for å sørge for at artiklene ikke beholder en temperatur som er skadelig.
- Slå av produktet og trekk støpselet ut av stikkontakten før rengjøring og vedlikehold.

## 2. SIKKERHETSANVISNINGER

### 2.1 Montering

- Fjern all emballasjen
- Ikke monter eller bruk et skadet produkt.
- Følg monteringsanvisningene som følger med produktet.
- Vær alltid forsiktig når du flytter produktet, fordi det er tungt. Bruk alltid vernehansker.
- Ikke monter eller bruk produktet på steder der temperaturen er lavere enn 5 °C eller høyere enn 35 °C.
- Sørg for at gulvet der produktet monteres er flatt, stabilt, varmebestandig og rent.
- Sørg for at det er luftsirkulasjon mellom produktet og gulvet.
- Flytt alltid produktet i vertikal stilling.
- Produktets bakere flate må plasseres inn mot veggen.
- Når produktet settes på plass må det kontrolleres at det står i vater. Gjør det ikke det, justeres føttene til det er i vater.

### 2.2 Elektrisk tilkoping



#### ADVARSEL!

Fare for brann og elektrisk støt.

- Produktet må være jordet.
- Kontroller at det er samsvar mellom den elektriske informasjonen på

typeskiltet og strømforsyningen i huset. Hvis det ikke er det, må du kontakt en elektriker.

- Bruk alltid en korrekt montert, jordet stikkontakt.
- Ikke bruk doble stikkontakter eller skjøteledninger.
- Ikke trekk i kablen for å koble fra produktet. Trekk alltid i selve støpselet.
- Ikke berør strømkabelen eller støpselet med våte hender.
- Bare for Storbritannia og Irland. Produktet har en 13 A-stikkontakt. Skulle det bli nødvendig å skifte sikringen i stikkontakten, bruk en 13 A ASTA (BS 1362) sikring.
- Dette produktet er i overensstemmelse med EØS-direktivene.

### 2.3 Bruk



#### ADVARSEL!

Risiko for personskade, elektrisk støt, brannskader, eller skade på produktet.

- Bare bruk dette produktet i en husholdning.
- Ikke tørk skadde plagg som inneholder fyll.
- Tørk bare tekstiler som er egnet for å bli tørket i tørketrommelen. Følg instruksjonene på vaskeanvisningen.

- Hvis du har vasket tøy med flekkfjerner, må du starte en ekstra skylling før du starter tørketrommelen.
- Ikke drikk eller tilbred mat med kondensert vann/destillert vann. Det kan føre til helseproblemer for mennesker og dyr.
- Ikke sitt eller stå på den åpne døren.
- Ikke tørk plagg som er dryppende våte i tørketrommelen.

## 2.4 Stell og rengjøring



### ADVARSEL!

Fare for personskade eller skade på produktet.

- Ikke bruk spylevann eller damp til å rengjøre produktet.
- Rengjør produktet med en fuktig, myk klut. Bare kun nøytrale rengjøringsmidler. Du må aldri bruke skurende oppvaskmidler, skuresvamper, løsemidler eller metallgjenstander.

## 2.5 Kompressor



### ADVARSEL!

Fare for skade på produktet.

- Kompressoren og dets system i tørketrommelen er fylt med et spesielt middel som er fritt for fluor-klor-hydrokarboner. Systemet må være tett. Skaden på systemet kan føre til en lekkasje.

## 2.6 Avhending



### ADVARSEL!

Fare for skade og kvelning.

- Koble produktet fra strømmen.
- Kutt av strømkabelen og kast den.
- Fjern dørlåsen for å forhindre at barn og dyr stenger seg inne i produktet.

## 3. PRODUKTBSKRIVELSE

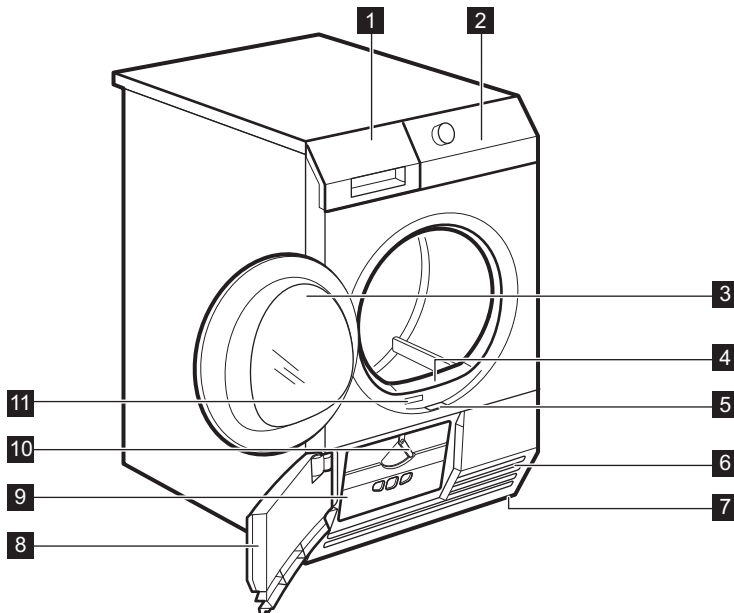

1 Vannbeholder

2 Betjeningspanel

- 3 Produktdør
- 4 Filter
- 5 Knappen for å åpne døren til varmeveksleren
- 6 Luftstrømslisser
- 7 Justerbare føtter

- 8 Varmeveksler-dør
- 9 Deksel til varmeveksler
- 10 Bryter for å låse dekselet til varmeveksleren
- 11 Typeskilt



Ileggsdøren kan hengesles om. Det kan hjelpe deg å fjerne klesvasken enkelt hvis produktet må monteres på en begrenset plass (se separat pakningsvedlegg).

## 4. TILBEHØR

### 4.1 Stablesett

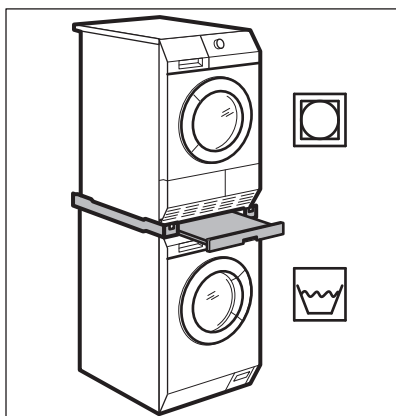

Tilbehørnavn: SKP11, STA8, STA9

Tilgjengelig gjennom din autoriserte forhandler.

Stablesettet skal kun brukes sammen med de vaskemaskiner som er ført opp på pakningsvedlegget. Se det vedlagte pakningsvedlegget.

Les nøye gjennom instruksjonene som følger med tilbehøret.

### 4.2 Tømmesett

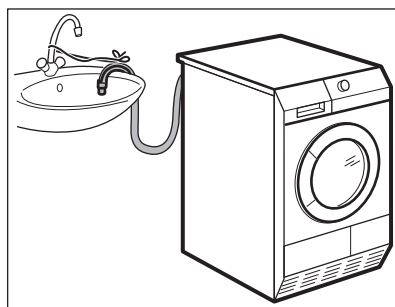

Tilbehørnavn: DK11.

Den er tilgjengelig gjennom din autoriserte forhandler (kan festes til noen tørketromler)

Tilbehøret for tømning av kondensvann i en beholder, sluk, ol. Kondensvannet vil renne ut automatisk etter monteringen. Vannbeholderen må stå i produktet.

Den monterte slangen må minimum være i en høyde på 50 cm til maksimalt 1 m fra gulvnivået. Slangen kan ikke kveiles. Reduser lengden på slangen om nødvendig.

Les nøye gjennom instruksjonene som følger med tilbehøret.

### 4.3 Sokkel med skuff

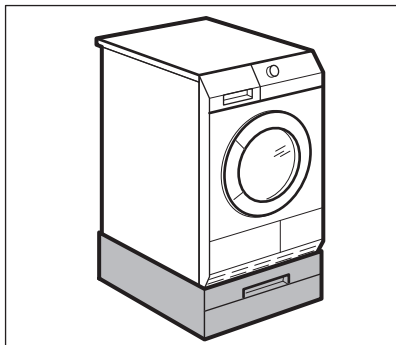

Tilbehørnavn: PDSTP10.

Den er tilgjengelig gjennom din autoriserte forhandler.

Det å plassere produktet på et høyere nivå vil bidra til å gjøre inn- og utlasting lettere.

Skuffen kan brukes til å lage klesvask f.eks. : håndklær, rengjøringsprodukter med mer.

Les nøye gjennom instruksjonene som følger med tilbehøret.

### 4.4 Tørkestativ

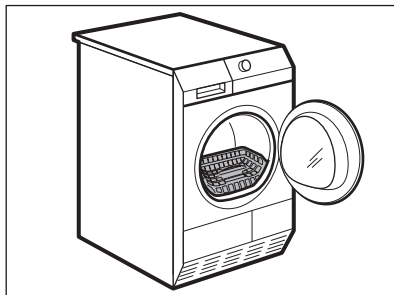

Tilbehørnavn: RA5, RA6, RA11, RA12.

Den er tilgjengelig gjennom din autoriserte forhandler (kan festes til noen tørketromler). Sjekk med leverandøren eller nettsiden om tilbehøret er kompatibel med produktet.

På tørkestativet kan du trygt tørke i tørketrommelen:



- sportssko
- ull
- myke leker
- undertøy

Les nøye gjennom instruksjonene som følger med tilbehøret.

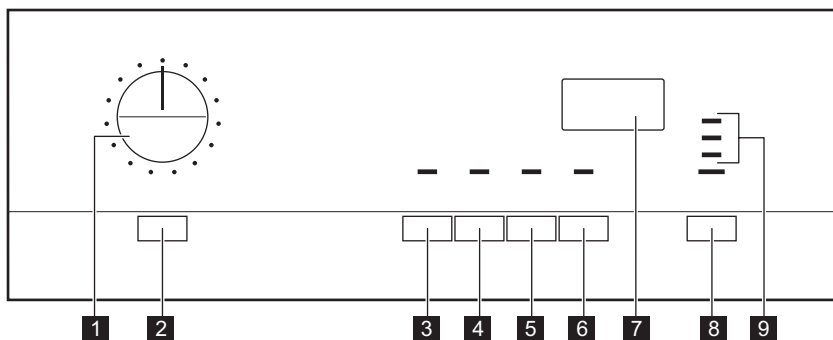
## 5. BETJENINGSPANEL













































- |  |  |
|--|--|
| <p><b>1</b> Programvelger</p> <p><b>2</b> ⏻ På/Av-knapp</p> <p><b>3</b> 🌀 Antikrøll-knapp</p> <p><b>4</b> 🔊 Signal (Akustisk Signal)-knapp</p> | <p><b>5</b> ⌚ Tørketid-knapp</p> <p><b>6</b> ⌚ Starttidsforvalg-knapp</p> <p><b>7</b> Visning</p> <p><b>8</b> ▶   Start/Pause-knapp</p> <p><b>9</b> Indikatorer:</p> |
|--|--|

 **Tøm kondensvanntank** – tøm vannbeholderen  
 **Filtre** – rengjør filteret

 **Kondensator** – kontroll av varmeveksler

## 6. PROGRAMTABELL

Programmer	Tøymengde <sup>e 1)</sup>	Egenskaper / stoffmerking
 <b>Bomull</b>		
 Ekstra Tørt (ekstra tørt)	<b>7 kg</b>	Tørkenivå: ekstra tørt. /  
 Skaptørt +	<b>7 kg</b>	Tørkenivå: skaptørt +. /  
 Skaptørt (Skabstørt)  2)3)	<b>7 kg</b>	Tørkenivå: skaptørt. /  
 Stryketørt 2)	<b>7 kg</b>	Tørkenivå: kan strykes. /  
 Jeans	<b>7 kg</b>	Fritidsklær, som f.eks. jeans, treningsgensere osv. med forskjellige stofftykkelser (dvs. ved halsen, mansjetter og sømmer). /   
 Puter	<b>3 kg</b>	Tørke en eller to dyner og puter (med fjær, dun eller lettstelt fyll). /   
 Tidsstyrt Tørk	<b>7 kg</b>	Med dette programmet kan du bruke tilvalget Tidsstyrt Tørk og velge programvarighet. /   
 <b>Lettstelt</b>		
 Ekstra Tørt (ekstra tørt)	<b>3,5 kg</b>	Tørkenivå: ekstra tørt. /   
 Skaptørt (Skabstørt) <sup>2)</sup>	<b>3,5 kg</b>	Tørkenivå: skaptørt. /   
 Stryketørt	<b>3,5 kg</b>	Tørkenivå: kan strykes. /   















Programmer	Tøymengde <sup>1)</sup>	Egenskaper / stoffmerking
 Strykelett	1 kg (eller 5 skjorter)	Lettstelte stoffer der minimal stryking er nødvendig. Tørkeresultatene kan variere mellom ulike stofftyper. Rist plaggene før du legger dem inn i produktet. Ta plaggene umiddelbart ut og heng de på en kleshenger når programmer er fullført. / ☺☺☺
 Sportsklær	2 kg	Sportstøy, tynt og lett stoff og polyester som ikke skal strykes.
 Silke/Lingerie	1 kg	For å tørke silke/lingerie med varmluft og skånsomme bevegelser. / ☺☺☺
 Ull oppfrisk	1 kg	Forfriske ulltekstiler. Ulltekstiler blir myk og behagelig. Fjern tekstilene umiddelbart etter at programmet er slutt.

1) Maksimal vekt for plagg som skal tørkes.

2) **Kun for testinstitutter:** Standardprogrammer for tester er spesifisert i EN 61121-dokumentet. Rengjør filteret etter hver syklus

3) Programmet  Bomull Skaptørt (Skabstørt) er "Standard bomullsprogrammet" og passer godt til å normal våt bomullsvask og er det mest energieffektive programmet med hensyn til energiforbruk for tørking av våt bomull.

## 6.1 Velg programmene og tilvalgene

Programmer <sup>1)</sup>	Tilvalg	
	 Antikrøll	 Tørketid
 Bomull;  Ekstra Tørt (ekstra tørt)	■	
 Bomull;  Skaptørt +	■	
 Bomull;  Skaptørt (Skabstørt) 	■	
 Bomull;  Stryketørt	■	
 Jeans	■	
 Puter		
 Tidsstyrt Tørk	■	■
 Lettstelt;  Ekstra Tørt (ekstra tørt)	■	

Tilvalg		
Programmer 1)	 Antikrøll	 Tørketid
	■	
	■	
	■	
	■	
		
		■ 2)

1) Sammen med programmet kan du velge 1 eller flere tilvalg.

2) Bare med tørkestativ — se kapittelet TILBEHØR

## 6.2 Forbruksdata

Program	Spant på / restfuktighet	Tørketid	Energiforbruk
Bomull 7 kg			
Skaptørt (Skabstørt)	1400 rpm/ 50 %	139 min.	1,90 kWt
	1000 rpm/ 60 %	159 min.	2,17 kWt
Stryketørt	1400 rpm/ 50 %	103 min.	1,47 kWt
	1000 rpm/ 60 %	117 min.	1,68 kWt
Lettstelt 3,5 kg			
Skaptørt (Skabstørt)	1200 rpm/ 40 %	57 min.	0,64 kWt
	800 rpm/ 50 %	65 min.	0,72 kWt

## 7. TILVALG

### 7.1 Antikrøll

Forlenget antikrøllfase (30 minutter) på slutten av tørkesyklusen til 90 minutter. Denne funksjonen forhindrer klesvasken fra å krølle seg. Klesvasken kan tas ut under antikrøllfasen.

### 7.2 Signal (Akustisk Signal)

Når lydsignalfunksjonen er aktivert kan du høre et lydsignal ved:

- programslutt

- antikrøllfasen starter og er slutt
  - syklusen avbrytes
- Lydsignalet er aktivert som standard. Du kan bruke denne funksjonen til å aktivere eller deaktivere lyden.



Du kan aktivere tilvalget Signal (Akustisk Signal) med alle programmer.



### 7.3 ☹ Tørketid

Brukes kun med programmet ☹  
Tidsstyrt Tørk. Lar brukeren angi et spesielt tidspunkt for tørkeprogrammet, fra minimum 10 min. til maksimalt 2 timer (i trinn på 10 min.).

### 7.4 ☹ Starttidsforvalg

**i** Kan utsette starten av et tørkeprogram fra et minimum på 30 min. til maksimum 20 timer.

1. Velg tørkeprogram og funksjoner.
2. Trykk på knappen ☹ Starttidsforvalg gjentatte ganger. Ønsket starttidsforvalg vises i displayet, (f. eks. 12h hvis programmet skal starte etter 12 timer.)
3. For å aktivere tilvalget ☹ Starttidsforvalg, trykk på knappen ▶▶ Start/Pause. Tiden vil telle ned i displayet.

## 8. FØR FØRSTE GANGS BRUK

Før du starter produktet for første gang:



- Rengjør tørketrommelens trommel med en fuktig klut.
- Start et kort program (f.eks. 30 minutter) med fuktig tøy.

**i** I starten av tørkesyklusen (3-5 min.) kan det hende at lydnivået øker en tanke. Det skyldes at kompressoren starter, og er normalt på kompressor-drevne produkter som: kjøleskap og fryser.

## 9. DAGLIG BRUK

### 9.1 Forberede klesvasken

- Lukk glidelåser.
  - Lukk festene på dynetrekk.
  - Ikke la bånd eller sløyfer være løse (f.eks. forklebånd). Knyt de sammen før du starter et program.
  - Fjern alle gjenstander fra lommer.
  - Hvis et plagg har et innvendig bomullslag skal det vrenses. Sørg for at bomullslaget alltid vender ut
  - Vi anbefaler at du velger et program som er egnet for plaggene i produktet.
- Ikke bland stoffer med sterke og lyse farger sammen. Sterke farger kan smitte av.
  - Bruk et program for bomullsjersey eller trikot for å forhindre at plagg krymper.
  - Sørg for at klesvaskens vekt ikke overskrider maksimal vekt i programtabellen.
  - Bare tørk klesvask som er egnet for tørketrommel. Se stoffmerkingen på plaggene.

Stoffmerking	Beskrivelse
	Klesvask som er egnet for tørketrommel.
	Klesvask som er egnet for tørketrommel. Velg programmet med standard temperatur.
	Klesvask som er egnet for tørketrommel. Velg programmet med lav temperatur.

Stoffmerking	Beskrivelse
	Klesvask som ikke er egnet for tørketrommel.

## 9.2 Legge tøyet i vaskemaskinen



### OBS!

Ikke la tøyet komme i klem mellom produktets dør og gummipakningen.

1. Åpne døren til produktet.
2. Legg tøyet løst inn.
3. Lukk produktets dør.

## 9.3 Slå på produktet.

For å slå på produktet:

Trykk knappen  På/Av. Noen indikatorer vil vises på displayet når produktet er på.

## 9.4 Automatisk stand-by-funksjon

For å redusere energiforbruket deaktiverer stand-by-funksjonen produktet automatisk:

- hvis knappen  Start/Pause ikke blir trykket på innen 5 minutter.
- etter 5 minutter fra programmets slutt.

Trykk på knappen  På/Av for å aktivere produktet.

Noen indikatorer vil vises på displayet når produktet er på.

## 9.5 Velge et program

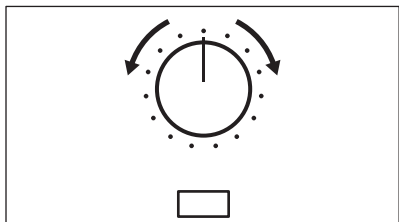

Bruk programvelgeren til å velge ønsket program.

Mulig ferdigtid for programmet vil vises i displayet.



Tørketiden du vil se er relatert til 5 kg for bomull- og jeansprogrammer. For andre programmer er tørketiden relatert til anbefalte mengder. Tørketiden for bomull- og jeansprogrammer med en last som er større enn 5 kg vil ta lengre tid.

## 9.6 Alternativer

Sammen med programmet kan du velge 1 eller flere spesialfunksjoner.

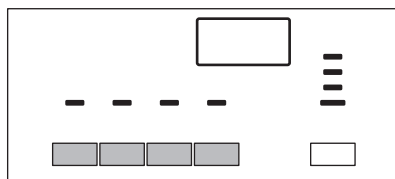

Trykk på den aktuelle knappen for å aktivere eller deaktivere en funksjon. Når funksjonene er aktivert vil LED over trykknappen eller symbol vise seg på displayet.



## 9.7 Tilvalg for Barnesikring

Barnesikringen kan bruke for å forhindre at barn leker med produktet.



Barnesikringsfunksjonen låser alle trykknappene og programvelgeren

(denne funksjonen låser ikke knappen  På/Av).

Du kan aktivere barnesikringsfunksjonen:

- før du trykker på knappen  Start/Pause- produktet kan ikke starte
- etter at du trykker knappen  Start/Pause – er programmene og valg av.

## Aktivering av barnesikring:

1. Slå på tørketrommelen.
2. Vent i ca. 8 sekunder.
3. Velg 1 av de mulige programmene.
4. Trykk og hold knappene  **Tørketid** og  **Starttidsforvalg** samtidig.

Symbolet  kommer til syne på displayet.

5. For å deaktivere barnesikring må du trykke på knappene ovenfor igjen til symbolet forsvinner.

## 9.8 Starte et program

For å starte programmet:

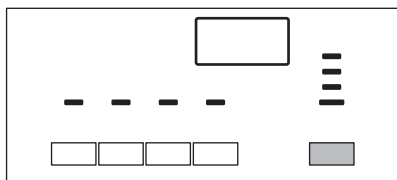

Trykk på Knappen  **Start/Pause**. Produktet starter og LED over knappen blinker ikke, men er stabil.

## 9.9 Endring av program

Endre et program:

# 10. RÅD OG TIPS

## 10.1 Miljøtips



- Sentrifuger tøyet godt før det tørkes.
- Bruk de ileggsmengdene som er spesifisert i programoversikten.
- Rengjør filteret etter hver tørkesyklus.
- Ikke bruk tøyemykner for å vaske og så tørke. Klesvasken i tørketrommelen vil bli mykt automatisk.
- Kondensvannet kan brukes som destillert vann til f.eks. til dampstrykejern. Om nødvendig må du rengjøre kondensatoren før (f.eks. med et kaffefilter) du fjerner små mengder lo.
- Hold alltid luftstrømspaltene nederst på produktet frie.
- Sørg for at produktet har god luft sirkulasjon når det er ferdig plassert.

1. Vri programvelgeren til **Stop**-stillingen.
2. Still inn et nytt program.

## 9.10 Programslutt



Rengjør filteret og tøm vannbeholderen etter hver tørkesyklus. (Se kapittelet STELL OG RENGJØRING.)

Når tørkesyklusen er fullført, blinker symbolet  på displayet. Hvis funksjonen  Signal (Akustisk Signal) er aktivert, høres et pulserende lydsignal i ca. ett minutt.





Hvis du ikke skrur av produktet starter antikrøllfase. Klesvasken kan tas ut under denne fasen.

Ta ut klesvasken:



1. Trykk på knappen  På/Av i 2 sekunder for å slå av produktet.
2. Åpne døren til produktet.
3. Ta ut tøyet.
4. Lukk produktets dør.

## 10.2 Justering av klesvaskens gjenværende fuktighetsgrad



For å endre standard fuktighetsgrad til gjengværende klesvask:

1. Slå på produktet.
2. Vent i ca. 8 sekunder.
3. Velg 1 av de mulige programmene.
4. Trykk og hold knappene  **Antikrøll** og  **Tørketid** samtidig.

Ett av symbolene viser seg på displayet:

-  – maksimum tørket klesvask
-  – mer tørket klesvask







 – standard tørket klesvask

- Trykk på knappen  **Start/Pause** gjentatte ganger til du angir nødvendig grad.
- For å memorere innstillingen må du samtidig trykke ned knappene  **Antikrøll** og  **Tørketid** i ca. 2 sekunder.

### 10.3 Deaktivering av Tøm kondensvanntank-indikatoren



- Slå på produktet.

- Vent i ca. 8 sekunder.
- Velg 1 av de mulige programmene.
- Trykk og hold knappene  **Antikrøll** og  **Starttidsforvalg** samtidig. Én av 2 konfigurasjoner er mulig:
  - Tøm kondensvanntank-indikatoren:  er på og symbolet  vises – indikatoren for vannbeholderen er alltid **på**
  - Tøm kondensvanntank-indikatoren:  er av og symbolet  vises – indikatoren for vannbeholderen er alltid **av**

## 11. STELL OG RENGJØRING

### 11.1 Rengjøring av filteret

På slutten av syklusen er den aktuelle indikatoren  **Filterre** på for å fortelle deg at hovedfilteret må rengjøres.



Filteret samler opp loen. Loen oppstår når klær tørkes i tørketrommelen.

- Åpne døren. Trekk i filteret.

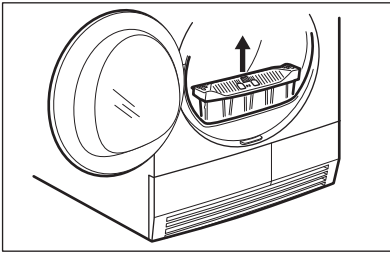

- Trykk på kroken for å åpne filteret.

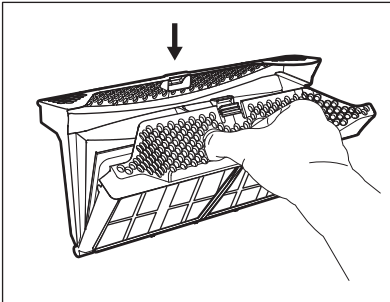

- Rengjør begge delene av filteret med en fuktig hånd.

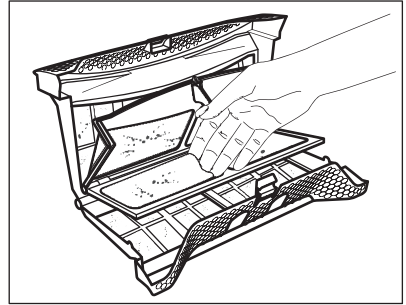

- Om nødvendig, rengjør filteret med en børste under varmt vann og/eller en støvsuger. Lukk filteret.

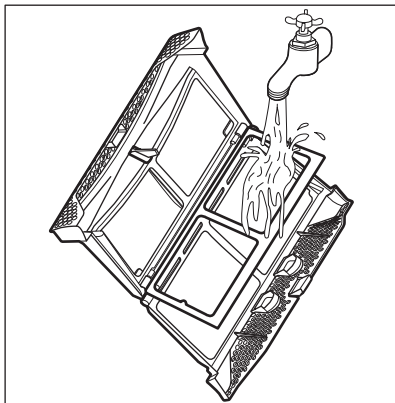

5. Om nødvendig, fjern lo fra filteret og pakningen. Du kan bruke en støvsuger. Sett filteret i filterholderen.

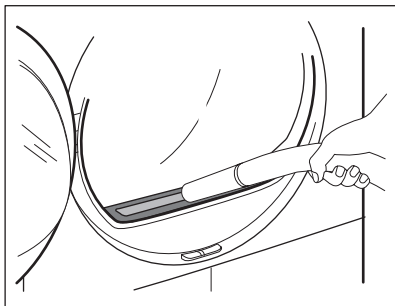

## 11.2 Tøm vannbeholderen

Tøm kondensvannbeholderen etter hver tørkesyklus.

Hvis kondensvannbeholderen er full, avsluttes programmet automatisk.

Indikatoren  **Tøm kondensvann** er på og du må tømme vannbeholderen.

For å tømme ut vannet:

1. Trekk ut vannbeholderen og hold den i en horisontal posisjon.

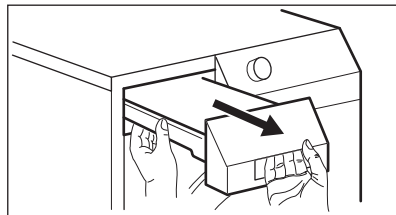

2. Fjern plastproppen og tøm vannbeholderen i en vask eller tilsvarende sted.

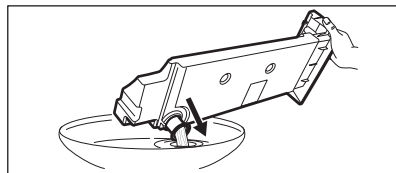

3. Sett i plastproppen og plasser vannbeholderen tilbake på plass.
4. Trykk på  Start/Pause for å fortsette programmet.

## 11.3 Rengjøre varmeveksleren

Dersom indikatoren  **Kondensator** blinker, kontroller varmeveksleren og dens beholder. Hvis det finnes skitt, rengjør den.

For å utføre kontroll:

1. Åpne døren. Trekk i filteret.

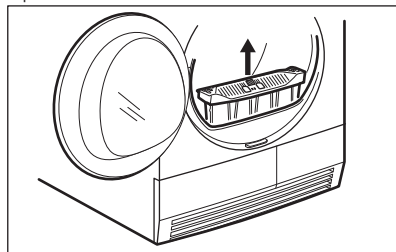

2. Flytt utløserknappen på undersiden av døråpningen og varmevekslerens dør.

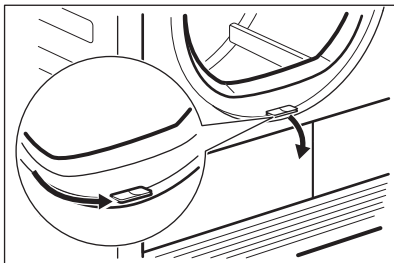

3. Dreii blokkeringen for å åpne varmevekslerens deksel.

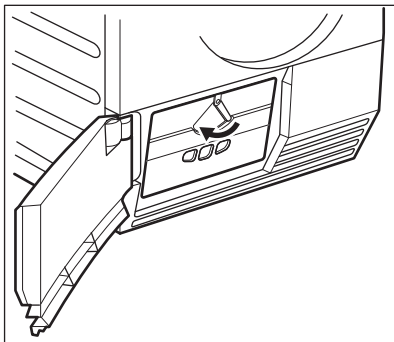

4. Lukk varmevekslerens deksel.

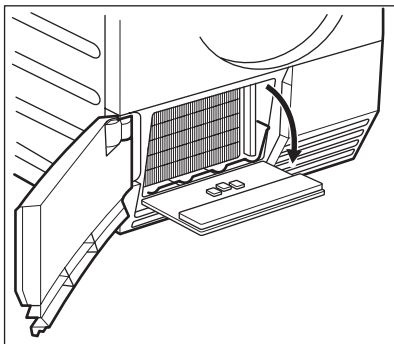

5. Om nødvendig, fjern lo fra varmeveksleren og dens beholder. Du kan bruke en våt klut og/eller støvsuger med børsten.

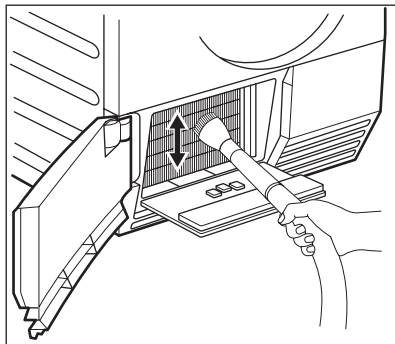

6. Lukk varmevekslerens deksel.  
7. Lås blokkeringen til den klikker.  
8. Sett filteret tilbake på plass.

## 11.4 Rengjøring av trommelen



### ADVARSEL!

Koble produktet fra strømmen for du rengjør det.

Bruk et standard, nøytral vaskemiddel for å rengjøre trommelens innside. Tørk av de rene overflatene med en myk klut.



### OBS!

Ikke bruk slipende rengjøringsmidler eller stålull ved rengjøring av trommelen.

## 11.5 Rengjør betjeningspanelet og kabinettet

Bruk et nøytralt rengjøringsmiddel for å rengjøre betjeningspanelet og kabinettet.

Bruk en fuktig klut for å rengjøre. Tørk av de rene overflatene med en myk klut.









### OBS!



Ikke bruk møbelrens eller rengjøringsmiddel som kan føre til at produktet rustet.

## 11.6 Rengjør luftstrømplatene

Bruk en støvsuger til å fjerne lo fra luftstrømplatene.

## 12. FEILSØKING

Problem 1)	Mulig årsak	Løsning
	Tørketrommelen er ikke koblet til strømmettet.	Sett inn støpselet. Kontroller sikringen i husets elektriske installasjon (sikringsskapet).
	Ileggsdøren er åpen.	Lukk ileggsdøren.
Tørketrommelen fungerer ikke.	Knappen  På/Av ble ikke trykket på.	Trykk knappen  På/Av.
	Knappen  Start/Pause ble ikke trykket på.	Trykk knappen  Start/Pause.
	Produktet er i standby-modus.	Trykk knappen  På/Av.
	Feil programvalg.	Velg et gjeldende program. <b>2)</b>
	Filteret er blokkert.	Rengjør filteret. <b>3)</b>
	Tilvalget  Tørkhet Pluss var i minimumnivå. <b>4)</b>	Endre funksjonen  Tørkhet Pluss til moderat eller maksimal modus. <b>4)</b>
Utilfredstillende tørkesultater.	For mye last.	Følg maksimal ileggsmengde.
	Luftstrømgrillen er tett.	Rengjør luftstrømgrillen på bunnen av produktet.
	Fuktighetssensoren på trommelen er skitten.	Rengjør trommelens fremre overflate.
	Feil gjenværende fuktighetsgrad på klærne.	Justering av klesvaskens gjenværende fuktighetsgrad. <b>5)</b>
	Varmevexleren er tilstoppet.	Rengjør varmvexleren. <b>3)</b>
Døren lar seg ikke lukke	Filteret er ikke låst i posisjon.	Plasser filteret i korrekt posisjon.
	Klesvasken er i klem mellom døren og pakningen.	Plasser tøyet riktig i trommelen.
<b>Err</b> (Feil) på displayet.	Du har forsøkt å endre programmet eller funksjonen etter at syklusen har startet.	Slå tørketrommelen av og på. Gjør et nytt valg.
	Funksjonen du har valgt er ikke gjeldende for det valgte programmet.	Slå tørketrommelen av og på. Gjør et nytt valg.
Uvanlig resttid på displayet.	Ferdigtiden beregnes ut fra tøyet mengde og fuktighet.	Automatisk prosedyre — dette er ikke en feil på produktet.

Problem <sup>1)</sup>	Mulig årsak	Løsning
Programmet er ikke aktivt.	Vannbeholderen er full.	Tøm vannbeholderen, trykk på knappen  Start/Pause. <sup>3)</sup>
Tørkesyklusen er for kort.	For lite klesvask.	Velg et tidsprogram. Tidsverdien må være relatert til tøymengden. For å tørke et plagg eller små mengder klesvask anbefaler vi at du bruker kortere tid.
	Klesvasken er for mye tørket.	Velg et tidsprogram eller en høyere tørkegrad (f.eks.  Ekstra Tørt (ekstra tørt))
Tørkesyklusen er for lang <sup>6)</sup>	Filteret er blokkert.	Rengjør filteret.
	For mye last.	Følg maksimal ileggsmengde.
	Klesvasken er ikke sentrifugert tilstrekkelig.	Sentrifuger klesvasken riktig.
	Svært høy romtemperatur – dette er ikke en feil på produktet.	Hvis mulig, senk romtemperaturen.

<sup>1)</sup> Hvis det er en feilmelding på displayet (f.eks. **E51**): Slå tørketrommelen av og på. Velg et nytt program. Trykk på Start/Pause-knappen. Starter den ikke? - kontakt servicesenteret og oppgi feilkoden.

<sup>2)</sup> Følg programbeskrivelsen — se PROGRAMTABELL

<sup>3)</sup> Se kapittelet STELL OG RENGJØRING

<sup>4)</sup> Kun for tørketromler med tilvalget  Tørrhet Plus

<sup>5)</sup> Se kapitlet RÅD OG TIPS

<sup>6)</sup> Merk: Etter maksimalt 5 timer avsluttes tørkesyklusen automatisk.

## 13. TEKNISKE DATA

Høyde x bredde x dybde	850 x 600 x 600 mm (maksimal 640 mm)
Maksimal dybde med produktets dør åpen	1090 mm
Maksimal bredde med produktets dør åpen	950 mm
Justerbar høyde	850 mm (+ 15 mm – fotregulering)
Trommelvolum	118 l
Maksimal ileggsmengde	7 kg
Elektrisk spenning	230 V
Frekvens	50 Hz
Nødvendig sikring	5 A
Nominell effekt	950 W



Energieffektivitetsklasse	<b>A+</b>
Energiforbruk <sup>1)</sup>	<b>2,17 kWt</b>
Årlig energiforbruk <sup>2)</sup>	260 kWt
Forblitt på-modus effektopptak	0,44 W
Av-modus effektopptak	0,44 W
Bruksområde	Husholdning
Tillatt omgivelsestemperatur	+ 5 °C til + 35 °C
Beskyttelsesgrad mot inntregning av harde partikler og fuktighet sikres ved hjelp av et beskyttelsesdeksel, unntatt der lavspenningsutstyr ikke er beskyttet mot fuktighet	<b>IPX4</b>

1) I henhold til EN 61121. 7kg bomull, sentrifugert ved 1000 o/min.

2) Energiforbruk per år i kWh, basert på 160 tørkesykluser for standarden bomullsprogram med full og delvis last, og forbruket av lavstrømmodi. Faktisk energiforbruk per syklus avhenger av hvordan produktet brukes (REGULERING (EU) nr. 392/2012).

## 14. MONTERING

### 14.1 Pakke ut maskinen



#### **OBS!**

Før bruk må all transportemballasje fjernes.

For å fjerne isoporblokkeringer:

1. Åpne døren.
2. Trekk plastikkslangen med isoporblokkeringer ut fra trommelen.

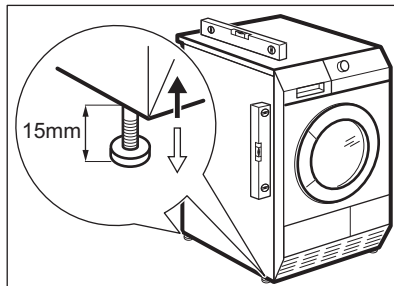

### 14.3 Montering under en arbeidsbenk

Produktet kan monteres frittstående eller under en arbeidsbenk. (Se bilde).

### 14.2 Justering av fot

Det er mulig å justere tørketrommelens høyde. For å gjøre det må du justere føttene.

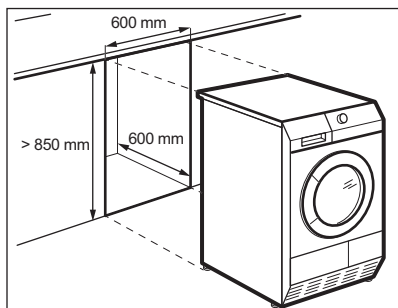

## 15. BESKYTTELSE AV MILJØET

Resirkuler materialer som er merket med symbolet . Legg emballasjen i riktige beholdere for å resirkulere det. Bidrar til å beskytte miljøet, menneskers helse og for å resirkulere avfall av elektriske og elektroniske produkter. Ikke kast produkter som er merket med symbolet

 sammen med husholdningsavfallet. Produktet kan leveres der hvor tilsvarende produkt selges eller på miljøstasjonen i kommunen. Kontakt kommunen for nærmere opplysninger.



[www.aeg.com/shop](http://www.aeg.com/shop)



136936530-A-412014



 **AEG**  
perfekt in form und funktion